



ประกาศองค์การบริหารส่วนจังหวัดลพบุรี

เรื่อง ประกวดราคาจ้างก่อสร้างสนามฟุตบอลหญ้าเทียม (สนาม ๒) บริเวณสนามกีฬาพระรามศวร ตำบลทะเลชุบศร อำเภอเมืองลพบุรี จังหวัดลพบุรี ด้วยวิธีประกวดราคาอิเล็กทรอนิกส์ (e-bidding)

องค์การบริหารส่วนจังหวัดลพบุรี มีความประสงค์จะประกวดราคาจ้างก่อสร้างสนามฟุตบอลหญ้าเทียม (สนาม ๒) บริเวณสนามกีฬาพระรามศวร ตำบลทะเลชุบศร อำเภอเมืองลพบุรี จังหวัดลพบุรี ด้วยวิธีประกวดราคาอิเล็กทรอนิกส์ (e-bidding) รายละเอียดตามแบบรูปรายการและประมาณราคาขององค์การบริหารส่วนจังหวัดลพบุรี แบบเลขที่ ๐๖๑/๒๕๖๙ (หน้า ๑-๑๙) ราคาของงานจ้างก่อสร้างในการประกวดราคาครั้งนี้ เป็นเงินทั้งสิ้น ๒๖,๘๓๒,๐๐๐.๐๐ บาท (ยี่สิบหกล้านบาทแปดแสนสามหมื่นสองพันบาทถ้วน) และราคางบประมาณของงานจ้างก่อสร้าง ในการประกวดราคาครั้งนี้เป็นเงินทั้งสิ้นจำนวน ๒๖,๗๕๕,๐๐๐.๐๐ บาท (ยี่สิบหกล้านบาทเจ็ดแสนห้าหมื่นห้าพันบาทถ้วน) จำนวน ๑ รายการ

ผู้ยื่นข้อเสนอต้องยื่นข้อเสนอโดยแสดงหลักฐานถึงขีดความสามารถและความพร้อมที่มีอยู่ในวันยื่นข้อเสนอ โดยมีรายละเอียดดังนี้

๑. ผู้ยื่นข้อเสนอจะต้องมีคุณสมบัติให้เป็นไปตามเอกสารประกวดราคาอิเล็กทรอนิกส์กำหนด
๒. ผู้ยื่นข้อเสนอต้องเสนอราคาทางระบบจัดซื้อจัดจ้างภาครัฐด้วยอิเล็กทรอนิกส์

ในวันที่ ระหว่างเวลา น. ถึง น. ซึ่งสามารถจัดเตรียมเอกสารข้อเสนอได้ตั้งแต่วันที่ประกาศจนถึงวันเสนอราคา

๓. ผู้สนใจสามารถดูรายละเอียดและดาวน์โหลดเอกสารประกวดราคาอิเล็กทรอนิกส์เลขที่ ลงวันที่ มิถุนายน พ.ศ. ๒๕๖๙ ผ่านทางระบบจัดซื้อจัดจ้างภาครัฐด้วยอิเล็กทรอนิกส์ ได้ตั้งแต่วันที่ประกาศ จนถึงวันเสนอราคา ได้ที่เว็บไซต์ [www.loppao.go.th](http://www.loppao.go.th) หรือ [www.gprocurement.go.th](http://www.gprocurement.go.th) ทั้งนี้ หากต้องการทราบรายละเอียดเพิ่มเติมเกี่ยวกับแบบรูปรายการงานก่อสร้าง โปรดสอบถามเพิ่มเติมผ่านหน้าเว็บไซต์ [www.gprocurement.go.th](http://www.gprocurement.go.th) หรือผ่านการ log in เข้าสู่ระบบจัดซื้อจัดจ้างภาครัฐด้วยอิเล็กทรอนิกส์ (e-GP) ภายในวันที่ โดย องค์การบริหารส่วนจังหวัดลพบุรี จะชี้แจงรายละเอียดดังกล่าวผ่านเว็บไซต์ [www.gprocurement.go.th](http://www.gprocurement.go.th) ในวันที่

ประกาศ ณ วันที่ มิถุนายน พ.ศ. ๒๕๖๙

(นางอรพิน จิระพันธุ์วานิช)

นายกองค์การบริหารส่วนจังหวัดลพบุรี

เอกสารประกวดราคาจ้างก่อสร้างด้วยวิธีประกวดราคาอิเล็กทรอนิกส์ (e-bidding)

เลขที่

การจ้างก่อสร้างสนามฟุตบอลหญ้าเทียม (สนาม ๒) บริเวณสนามกีฬาพระราเมศวร

ตำบลทะเลชุบศร อำเภอเมืองลพบุรี จังหวัดลพบุรี

ตามประกาศ องค์การบริหารส่วนจังหวัดลพบุรี

ลงวันที่ มิถุนายน ๒๕๖๙

องค์การบริหารส่วนจังหวัดลพบุรี ซึ่งต่อไปนี้เรียกว่า "องค์การบริหารส่วนจังหวัดลพบุรี" มีความประสงค์จะ ประกวดราคาจ้างก่อสร้างสนามฟุตบอลหญ้าเทียม (สนาม ๒) บริเวณสนามกีฬาพระราเมศวร ตำบลทะเลชุบศร อำเภอเมืองลพบุรี จังหวัดลพบุรี ด้วยวิธีประกวดราคาอิเล็กทรอนิกส์ (e-bidding) รายละเอียดตาม แบบรูปรายการและประมาณราคาขององค์การบริหารส่วนจังหวัดลพบุรี แบบเลขที่ ๐๖๑/๒๕๖๙ (หน้า ๑-๑๙) ตามรายการ ดังนี้

จ้างก่อสร้างสนามฟุตบอลหญ้าเทียม	จำนวน	๑	โครงการ
(สนาม ๒) บริเวณสนามกีฬา			
พระราเมศวร ตำบลทะเลชุบศร			
อำเภอเมืองลพบุรี จังหวัดลพบุรี			

โดยมีข้อแนะนำและข้อกำหนดดังต่อไปนี้

๑. เอกสารแนบท้ายเอกสารประกวดราคาอิเล็กทรอนิกส์

- ๑.๑ แบบรูปและรายการละเอียด และขอบเขตของงาน
- ๑.๒ แบบใบเสนอราคาที่กำหนดไว้ในระบบจัดซื้อจัดจ้างภาครัฐด้วยอิเล็กทรอนิกส์
- ๑.๓ แบบสัญญาจ้างก่อสร้าง
- ๑.๔ แบบหนังสือค้ำประกัน
  - (๑) หลักประกันการเสนอราคา
  - (๒) หลักประกันสัญญา
- ๑.๕ สูตรการปรับราคา
- ๑.๖ บทนิยาม
  - (๑) ผู้ที่มีผลประโยชน์ร่วมกัน
  - (๒) การขัดขวางการแข่งขันอย่างเป็นธรรม
  - (๓) ผลงาน
- ๑.๗ แบบบัญชีเอกสารที่กำหนดไว้ในระบบจัดซื้อจัดจ้างภาครัฐด้วยอิเล็กทรอนิกส์
  - (๑) บัญชีเอกสารส่วนที่ ๑
  - (๒) บัญชีเอกสารส่วนที่ ๒
- ๑.๘ รายละเอียดการคำนวณราคากลางงานก่อสร้างตาม BOQ (Bill of Quantities)

๑.๙ แผนการทำงาน

๑.๑๐ แผนการใช้พัสดุที่ผลิตภายในประเทศและแผนการใช้เหล็กที่ผลิตภายในประเทศ

๑.๑๑ แบบแผ่นป้ายแสดงรายละเอียดเกี่ยวกับงานก่อสร้างของทางราชการ

๑.๑๒ แบบก่อสร้างสนามฟุตบอลหญ้าเทียม (สนาม ๒)

## ๒. คุณสมบัติของผู้ยื่นข้อเสนอ

๒.๑ มีความสามารถตามกฎหมาย

๒.๒ ไม่เป็นบุคคลล้มละลาย

๒.๓ ไม่อยู่ระหว่างเลิกกิจการ

๒.๔ ไม่เป็นบุคคลซึ่งอยู่ระหว่างถูกระงับการยื่นข้อเสนอหรือทำสัญญากับหน่วยงานของรัฐไว้ชั่วคราว เนื่องจากเป็นผู้ที่ไม่ผ่านเกณฑ์การประเมินผลการปฏิบัติงานของผู้ประกอบการตามระเบียบ ที่รัฐมนตรีว่าการกระทรวงการคลังกำหนดตามที่ประกาศเผยแพร่ในระบบเครือข่ายสารสนเทศของกรมบัญชีกลาง

๒.๕ ไม่เป็นบุคคลซึ่งถูกระงับชื่อไว้ในบัญชีรายชื่อผู้ทำงานและได้แจ้งเวียนชื่อให้เป็นผู้ทำงานของหน่วยงานของรัฐในระบบเครือข่ายสารสนเทศของกรมบัญชีกลาง ซึ่งรวมถึงนิติบุคคลที่ผู้ทำงานเป็นหุ้นส่วนผู้จัดการ กรรมการผู้จัดการ ผู้บริหาร ผู้มีอำนาจในการดำเนินงานในกิจการของนิติบุคคลนั้นด้วย

๒.๖ มีคุณสมบัติและไม่มีลักษณะต้องห้ามตามที่คณะกรรมการนโยบายการจัดซื้อจัดจ้าง และการบริหารพัสดุภาครัฐกำหนดในราชกิจจานุเบกษา

๒.๗ เป็นนิติบุคคลผู้มีอาชีพรับจ้างงานก่อสร้างที่ประกวดราคาอิเล็กทรอนิกส์ดังกล่าว

๒.๘ ไม่เป็นผู้มีผลประโยชน์ร่วมกันกับผู้ยื่นข้อเสนอรายอื่นที่เข้ายื่นข้อเสนอให้แก่ องค์การบริหารส่วนจังหวัดลพบุรี ณ วันประกาศประกวดราคาอิเล็กทรอนิกส์ หรือไม่เป็นผู้กระทำการอันเป็นการขัดขวาง การแข่งขันอย่างเป็นทางการประกวดราคาอิเล็กทรอนิกส์ครั้งนี้

๒.๙ ไม่เป็นผู้ได้รับเอกสิทธิ์หรือความคุ้มกัน ซึ่งอาจปฏิเสธไม่ยอมขึ้นศาลไทย เว้นแต่รัฐบาลของผู้ยื่นข้อเสนอได้มีคำสั่งให้สละเอกสิทธิ์และความคุ้มกันเช่นนั้น

๒.๑๐ ผู้ยื่นข้อเสนอต้องมีผลงานก่อสร้างประเภทเดียวกันกับงานที่ประกวดราคาจ้าง ก่อสร้างในวงเงินไม่น้อยกว่า ๑๐,๗๐๐,๐๐๐.๐๐ บาท (สิบล้านเจ็ดแสนบาทถ้วน) และเป็นผลงานที่เป็นคู่สัญญาโดยตรงกับหน่วยงานของรัฐ หรือหน่วยงานเอกชนที่ องค์การบริหารส่วนจังหวัดลพบุรี เชื้อถือ

๒.๑๑ ผู้ยื่นข้อเสนอที่ยื่นข้อเสนอในรูปแบบของ "กิจการร่วมค้า" ต้องมีคุณสมบัติดังนี้

(๑) การกำหนดสัดส่วนในการเข้าร่วมค้าของคู่สัญญา

กรณีที่ข้อตกลงฯ กำหนดให้ผู้เข้าร่วมค้ารายใดรายหนึ่งเป็นผู้เข้าร่วมค้าหลักข้อตกลงฯ จะต้องมีการกำหนดสัดส่วนหน้าที่ และความรับผิดชอบในปริมาณงาน สิ่งของ หรือมูลค่าตามสัญญาของผู้เข้าร่วมค้าหลักมากกว่าผู้เข้าร่วมค้ารายอื่นทุกราย

(๒) กรณีที่ข้อตกลงฯ กำหนดให้ผู้เข้าร่วมค้ารายใดรายหนึ่งเป็นผู้เข้าร่วมค้าหลัก กิจการร่วมค่านั้นต้องใช้ผลงานของผู้เข้าร่วมค้าหลักรายเดียวเป็นผลงานของกิจการร่วมค้าที่ยื่นข้อเสนอ

สำหรับข้อตกลงฯ ที่ไม่ได้กำหนดให้ผู้เข้าร่วมค้ารายใดเป็นผู้เข้าร่วมค้าหลักผู้เข้าร่วมค้าทุกรายจะต้องมีคุณสมบัติครบถ้วนตามเงื่อนไขที่กำหนดไว้ในเอกสารเชิญชวน

(๓) การยื่นข้อเสนอของกิจการร่วมค้า

(๓.๑) กรณีที่ซื้อตกลงฯ กำหนดให้มีการมอบหมายผู้เข้าร่วมค้ารายใดรายหนึ่ง เป็นผู้ยื่นข้อเสนอในนามกิจการร่วมค้า การยื่นข้อเสนอดังกล่าวไม่ต้องมีหนังสือมอบอำนาจ

สำหรับข้อตกลงฯ ที่ไม่ได้กำหนดให้ผู้เข้าร่วมค้ารายใดเป็นผู้ยื่นข้อเสนอ ผู้เข้าร่วมค้าทุกรายจะต้องลงลายมือชื่อในหนังสือมอบอำนาจให้ผู้เข้าร่วมค้ารายใดรายหนึ่งเป็นผู้ยื่นข้อเสนอในนามกิจการร่วมค้า

(๓.๒) การยื่นข้อเสนอด้วยวิธีประกวดราคาอิเล็กทรอนิกส์ (e - bidding) ให้ผู้เข้าร่วมค้าที่ได้รับมอบหมายหรือมอบอำนาจตามข้อ (๓.๑) ดำเนินการซื้อเอกสารประกวดราคาอิเล็กทรอนิกส์ กรณีที่มีการจำหน่ายเอกสารซื้อหรือจ้าง

๒.๑๒ ผู้ยื่นข้อเสนอต้องลงทะเบียนที่มีข้อมูลถูกต้องครบถ้วนในระบบจัดซื้อจัดจ้างภาครัฐด้วยอิเล็กทรอนิกส์ (Electronic Government Procurement : e-GP) ของกรมบัญชีกลาง

๒.๑๓ ผู้ยื่นข้อเสนอต้องมีมูลค่าสุทธิของกิจการ ดังนี้

๑. กรณีผู้ยื่นข้อเสนอเป็นนิติบุคคลที่จัดตั้งขึ้นตามกฎหมายไทยหรือต่างประเทศซึ่งได้จดทะเบียนเกินกว่า ๑ ปี ต้องมีมูลค่าสุทธิของกิจการ จากผลต่างระหว่างสินทรัพย์สุทธิหักด้วยหนี้สินสุทธิ ที่ปรากฏในงบแสดงฐานะการเงินที่มีการตรวจรับรองแล้ว ซึ่งจะต้องแสดงค่าเป็นบวก ๑ ปีสุดท้ายก่อนวันยื่นข้อเสนอ งบแสดงฐานะการเงิน ๑ ปีสุดท้ายก่อนวันยื่นข้อเสนอ หมายถึง งบแสดงฐานะการเงินย้อนไปก่อนวันที่หน่วยงานของรัฐกำหนดให้เป็นวันยื่นข้อเสนอ ๑ ปีปฏิทิน เว้นแต่กรณีนิติบุคคลที่จัดตั้งขึ้นตามกฎหมายไทย หากวันยื่นข้อเสนอเป็นช่วงระยะเวลาที่กรมพัฒนาธุรกิจการค้ากำหนดให้นิติบุคคลยื่นงบแสดงฐานะการเงินกับกรมพัฒนาธุรกิจการค้า ซึ่งจะอยู่ในช่วงเดือนมกราคม - เดือนพฤษภาคม ของทุกปี โดยนิติบุคคลที่เป็นผู้ยื่นข้อเสนอ นั้นยังอยู่ในช่วงของการยื่นงบแสดงฐานะการเงินกับกรมพัฒนาธุรกิจการค้า คือ ช่วงเดือนมกราคม - เดือนพฤษภาคม กรณีนี้ให้สามารถยื่นงบแสดงฐานะการเงินย้อนไปอีก ๑ ปี ได้

๒. กรณีผู้ยื่นข้อเสนอเป็นนิติบุคคลที่จัดตั้งขึ้นตามกฎหมายไทย ซึ่งยังไม่มีรายการงานงบแสดงฐานะการเงินกับกรมพัฒนาธุรกิจการค้า หรือกรณีผู้ยื่นข้อเสนอเป็นนิติบุคคลที่จัดตั้งขึ้นตามกฎหมายต่างประเทศซึ่งยังไม่มีรายการงานงบแสดงฐานะการเงิน ให้พิจารณาการกำหนดมูลค่าของทุนจดทะเบียน โดยผู้ยื่นข้อเสนอจะต้องมีทุนจดทะเบียนที่เรียกชำระมูลค่าหุ้นแล้ว ณ วันที่ยื่นข้อเสนอ ไม่ต่ำกว่า ๘ ล้านบาท

๓. สำหรับการจัดซื้อจัดจ้างครั้งหนึ่งที่มีวงเงินเกิน ๕๐๐,๐๐๐ บาทขึ้นไป กรณีผู้ยื่นข้อเสนอเป็นบุคคลธรรมดา ให้พิจารณาจากหนังสือรับรองบัญชีเงินฝาก ไม่เกิน ๙๐ วันก่อนวันยื่นข้อเสนอ โดยต้องมีเงินฝากคงเหลือในบัญชีธนาคารเป็นมูลค่า ๑ ใน ๔ ของมูลค่างบประมาณของโครงการหรือรายการที่ยื่นข้อเสนอในแต่ละครั้ง และหากเป็นผู้ชนะการจัดซื้อจัดจ้างหรือเป็นผู้ได้รับการคัดเลือกจะต้องแสดงหนังสือรับรองบัญชีเงินฝากที่มีมูลค่าดังกล่าวอีกครั้งหนึ่งในวันลงนามในสัญญา

๔. กรณีที่ผู้ยื่นข้อเสนอไม่มีมูลค่าสุทธิของกิจการหรือทุนจดทะเบียน หรือมีแต่ไม่เพียงพอที่จะเข้ายื่นข้อเสนอ สามารถดำเนินการได้ดังนี้

(๑) กรณีผู้ยื่นข้อเสนอเป็นนิติบุคคลที่จัดตั้งขึ้นตามกฎหมายไทย หรือบุคคลธรรมดาที่ถือสัญชาติไทย ผู้ยื่นข้อเสนอสามารถขอวงเงินสินเชื่อ โดยต้องมีวงเงินสินเชื่อ ๑ ใน ๔ ของมูลค่างบประมาณของโครงการหรือรายการที่ยื่นข้อเสนอในแต่ละครั้ง จะเป็นสินเชื่อที่ธนาคารภายในประเทศ หรือบริษัทเงินทุนหรือบริษัทเงินทุนหลักทรัพย์ที่ได้รับอนุญาตให้ประกอบกิจการเงินทุนเพื่อการพาณิชย์ และประกอบธุรกิจค้าประกันตามประกาศ

ของธนาคารแห่งประเทศไทย ตามรายชื่อบริษัทเงินทุนที่ธนาคารแห่งประเทศไทยแจ้งเวียนให้ทราบ โดยพิจารณาจากยอดเงินรวมของวงเงินสินเชื่อที่สำนักงานใหญ่รับรอง หรือที่สำนักงานสาขารับรอง (กรณีได้รับมอบอำนาจจากสำนักงานใหญ่) ซึ่งออกให้แก่ผู้ยื่นข้อเสนอ นับถึงวันยื่นข้อเสนอไม่เกิน ๙๐ วัน

(๒) กรณีผู้ยื่นข้อเสนอเป็นนิติบุคคลที่จัดตั้งขึ้นตามกฎหมายต่างประเทศ หรือบุคคลธรรมดาที่มีได้ถือสัญชาติไทย ผู้ยื่นข้อเสนอสามารถขอวงเงินสินเชื่อ โดยต้องมีวงเงินสินเชื่อ ๑ ใน ๔ ของมูลค่างบประมาณของโครงการหรือรายการที่ยื่นข้อเสนอในแต่ละครั้ง จะเป็นสินเชื่อที่ธนาคารภายในประเทศ หรือบริษัทเงินทุนหรือบริษัทเงินทุนหลักทรัพย์ที่ได้รับอนุญาตให้ประกอบกิจการเงินทุนเพื่อการพาณิชย์ และประกอบธุรกิจค้าประกันตามประกาศของธนาคารแห่งประเทศไทย ตามรายชื่อบริษัทเงินทุนที่ธนาคารแห่งประเทศไทยแจ้งเวียนให้ทราบ หรือเป็นสินเชื่อที่ธนาคารต่างประเทศหรือบริษัทเงินทุนหลักทรัพย์ที่ได้รับอนุญาตให้ประกอบกิจการเงินทุนเพื่อการพาณิชย์และประกอบธุรกิจค้าประกันตามประกาศของธนาคารกลางต่างประเทศนั้น ตามรายชื่อบริษัทที่ธนาคารกลางต่างประเทศนั้นแจ้งเวียนให้ทราบ โดยพิจารณาจากยอดเงินรวมของวงเงินสินเชื่อที่สำนักงานใหญ่รับรอง หรือที่สำนักงานสาขารับรอง (กรณีได้รับมอบอำนาจจากสำนักงานใหญ่) ซึ่งออกให้แก่ผู้ยื่นข้อเสนอ นับถึงวันยื่นข้อเสนอไม่เกิน ๙๐ วัน

๕. กรณีผู้ยื่นข้อเสนอเป็นนิติบุคคลที่จัดตั้งขึ้นตามกฎหมายต่างประเทศ หรือบุคคลธรรมดาที่มีได้ถือสัญชาติไทยตามข้อ ๒ ข้อ ๓ และข้อ ๔ (๒) มูลค่าจะต้องเป็นไปตามอัตราแลกเปลี่ยนเงินตรา ตามประกาศที่ธนาคารแห่งประเทศไทยกำหนด ในช่วงระหว่างวันที่เผยแพร่ประกาศและเอกสารประกวดราคาในระบบจัดซื้อจัดจ้างภาครัฐด้วยอิเล็กทรอนิกส์ (e - GP) จนถึงวันเสนอราคา

ทั้งนี้ ผู้ยื่นข้อเสนอจะต้องยื่นเอกสารที่แสดงให้เห็นถึงข้อมูลเกี่ยวกับมูลค่าสุทธิของกิจการแล้วแต่กรณี ประกอบกับเอกสารดังกล่าวจะต้องผ่านการรับรองตามระเบียบกระทรวงการต่างประเทศว่าด้วยการรับรองเอกสาร พ.ศ. ๒๕๓๙ และที่แก้ไขเพิ่มเติม กำหนด โดยจะต้องยื่นเอกสารดังกล่าวในวันยื่นข้อเสนอ หากผู้ยื่นข้อเสนอไม่ได้มีการยื่นเอกสารดังกล่าวมาพร้อมกับการยื่นข้อเสนอให้ถือว่าผู้ยื่นข้อเสนอรายนั้นยื่นเอกสารไม่ครบถ้วนตามเงื่อนไขที่กำหนดไว้ในเอกสารประกวดราคา

๖. กรณีตาม ข้อ ๑ - ข้อ ๕ ไม่ใช่บังคับกรณีดังต่อไปนี้

(๖.๑) กรณีที่ผู้ยื่นข้อเสนอเป็นหน่วยงานของรัฐภายในประเทศ

(๖.๒) นิติบุคคลที่จัดตั้งขึ้นตามกฎหมายไทยที่อยู่ระหว่างการฟื้นฟูกิจการตามพระราชบัญญัติล้มละลาย พ.ศ. ๒๕๔๓ และที่แก้ไขเพิ่มเติม

(๖.๓) งานจ้างก่อสร้างที่กรมบัญชีกลางได้ขึ้นทะเบียนผู้ประกอบการงานก่อสร้างแล้ว และงานจ้างก่อสร้างที่หน่วยงานของรัฐที่ได้มีการจัดทำบัญชีผู้ประกอบการงานก่อสร้างที่มีคุณสมบัติเบื้องต้นไว้แล้ว ก่อนวันที่พระราชบัญญัติการจัดซื้อจัดจ้างฯ มีผลใช้บังคับ

(๖.๔) การจัดซื้อจัดจ้างตามมาตรา ๕๖ วรรคหนึ่ง (๒) (ข) และ (ค) แห่งพระราชบัญญัติการจัดซื้อจัดจ้างฯ

(๖.๕) การซื้อสิ่งหาริมทรัพย์และการเช่าสิ่งหาริมทรัพย์

(๖.๖) กรณีงานจ้างบริการหรืองานจ้างเหมาบริการกับบุคคลธรรมดา เช่น จ้างพนักงานขับรถ ครูชาวต่างชาติ พนักงานเก็บขยะ พนักงานบันทึกข้อมูล เป็นต้น

### ๓. หลักฐานการยื่นข้อเสนอ

ผู้ยื่นข้อเสนอจะต้องเสนอเอกสารหลักฐานยื่นมาพร้อมกับการเสนอราคาทางระบบจัดซื้อ จัดจ้าง ภาครัฐด้วยอิเล็กทรอนิกส์ โดยแยกเป็น ๒ ส่วน คือ

**๓.๑ ส่วนที่ ๑ อย่างน้อยต้องมีเอกสารดังต่อไปนี้**

(๑) ในกรณีผู้ยื่นข้อเสนอเป็นนิติบุคคล

(ก) ห้างหุ้นส่วนสามัญหรือห้างหุ้นส่วนจำกัด ให้ยื่นสำเนาหนังสือรับรองการจดทะเบียนนิติบุคคล บัญชีรายชื่อหุ้นส่วนผู้จัดการ

(ข) บริษัทจำกัดหรือบริษัทมหาชนจำกัด ให้ยื่นสำเนาหนังสือรับรองการจดทะเบียนนิติบุคคล หนังสือบริคณห์สนธิ บัญชีรายชื่อกรรมการผู้จัดการ และบัญชีผู้ถือหุ้นรายใหญ่ (ถ้ามี)

(๒) ในกรณีผู้ยื่นข้อเสนอเป็นบุคคลธรรมดาหรือคณะบุคคลที่มีโชคนิติบุคคล ให้ยื่นสำเนาบัตรประจำตัวประชาชนของผู้ยื่น สำเนาข้อตกลงที่แสดงถึงการเข้าเป็นหุ้นส่วน (ถ้ามี) สำเนาบัตรประจำตัวประชาชนของผู้เป็นหุ้นส่วน หรือสำเนาหนังสือเดินทางของผู้เป็นหุ้นส่วนที่มีได้ถือสัญชาติไทย

(๓) ในกรณีผู้ยื่นข้อเสนอเป็นผู้ยื่นข้อเสนอร่วมกันในฐานะเป็นผู้ร่วมค้า ให้ยื่นสำเนาสัญญาของการเข้าร่วมค้า และเอกสารตามที่ระบุไว้ใน (๑) หรือ (๒) ของผู้ร่วมค้า แล้วแต่กรณี

(๔) ผู้ยื่นข้อเสนอต้องแสดงหลักฐานเกี่ยวกับมูลค่าสุทธิของกิจการ ดังนี้

๑. กรณีผู้ยื่นข้อเสนอเป็นนิติบุคคลที่จัดตั้งขึ้นตามกฎหมายไทยหรือต่างประเทศ ซึ่งได้จดทะเบียนเกินกว่า ๑ ปี ต้องมีมูลค่าสุทธิของกิจการ จากผลต่างระหว่างสินทรัพย์สุทธิหักด้วยหนี้สินสุทธิที่ปรากฏในงบแสดงฐานะการเงินที่มีการตรวจรับรองแล้ว ซึ่งจะต้องแสดงค่าเป็นบวก ๑ ปีสุดท้ายก่อนวันยื่นข้อเสนอ งบแสดงฐานะการเงิน ๑ ปีสุดท้ายก่อนวันยื่นข้อเสนอ หมายถึง งบแสดงฐานะการเงินย้อนไปก่อนวันที่หน่วยงานของรัฐกำหนดให้เป็นวันยื่นข้อเสนอ ๑ ปีปฏิทิน เว้นแต่กรณีนิติบุคคลที่จัดตั้งขึ้นตามกฎหมายไทย หากวันยื่นข้อเสนอเป็นช่วงระยะเวลาที่กรมพัฒนาธุรกิจการค้ากำหนดให้นิติบุคคล ยื่นงบแสดงฐานะการเงินกับกรมพัฒนาธุรกิจการค้า ซึ่งจะอยู่ในช่วงเดือนมกราคม - เดือนพฤษภาคม ของทุกปี โดยนิติบุคคลที่เป็นผู้ยื่นเสนอนั้นยังอยู่ในช่วงของการยื่นงบแสดงฐานะการเงินกับกรมพัฒนาธุรกิจการค้า คือ ช่วงเดือนมกราคม - เดือนพฤษภาคม กรณีนี้ให้สามารถยื่นงบแสดงฐานะการเงินย้อนไปอีก ๑ ปี ได้

๒. กรณีผู้ยื่นข้อเสนอเป็นนิติบุคคลที่จัดตั้งขึ้นตามกฎหมายไทยซึ่งยังไม่มี การรายงานงบแสดงฐานะการเงินกับกรมพัฒนาธุรกิจการค้า หรือกรณีผู้ยื่นข้อเสนอเป็นนิติบุคคลที่จัดตั้งขึ้นตามกฎหมาย ต่างประเทศซึ่งยังไม่มีกรายงานงบแสดงฐานะการเงิน ให้พิจารณาการกำหนดมูลค่าของทุนจดทะเบียน โดยผู้ยื่นข้อเสนอจะต้องมีทุนจดทะเบียนที่เรียกชำระมูลค่าหุ้นแล้ว ณ วันที่ยื่นข้อเสนอ ไม่ต่ำกว่า ๘ ล้านบาท

๓. สำหรับการจัดซื้อจัดจ้างครั้งหนึ่งที่มีวงเงินเกิน ๕๐๐,๐๐๐ บาทขึ้นไป กรณีผู้ยื่นข้อเสนอเป็นบุคคลธรรมดา ให้พิจารณาจากหนังสือรับรองบัญชีเงินฝากไม่เกิน ๙๐ วัน ก่อนวันยื่นข้อเสนอ โดยต้องมีเงินฝากคงเหลือในบัญชีธนาคารเป็นมูลค่า ๑ ใน ๔ ของมูลค่างบประมาณของโครงการหรือรายการที่ยื่นข้อเสนอในแต่ละครั้ง และหากเป็นผู้ชนะการจัดซื้อจัดจ้างหรือเป็นผู้ได้รับการคัดเลือกจะต้องแสดงหนังสือรับรองบัญชีเงินฝากที่มีมูลค่าดังกล่าวอีกครั้งหนึ่งในวันลงนามในสัญญา

๔. กรณีที่ผู้ยื่นข้อเสนอไม่มีมูลค่าสุทธิของกิจการหรือทุนจดทะเบียน หรือมีแต่ไม่เพียงพอที่จะเข้ายื่นข้อเสนอ สามารถดำเนินการได้ดังนี้

(๑) กรณีผู้ยื่นข้อเสนอเป็นนิติบุคคลที่จัดตั้งขึ้นตามกฎหมายไทย หรือบุคคล

ธรรมดาที่ถือสัญชาติไทย ผู้ยื่นข้อเสนอสามารถขอวงเงินสินเชื่อ โดยต้องมีวงเงินสินเชื่อ ๑ ใน ๔ ของมูลค่างบประมาณของโครงการหรือรายการที่ยื่นข้อเสนอในแต่ละครั้ง จะเป็นสินเชื่อที่ธนาคารภายในประเทศ หรือบริษัทเงินทุนหรือบริษัทเงินทุนหลักทรัพย์ที่ได้รับอนุญาตให้ประกอบกิจการเงินทุนเพื่อการพาณิชย์และประกอบธุรกิจค้าประกันตามประกาศของธนาคารแห่งประเทศไทย ตามรายชื่อบริษัทเงินทุนที่ธนาคารแห่งประเทศไทยแจ้งเวียนให้ทราบ โดยพิจารณาจากยอดเงินรวมของวงเงินสินเชื่อที่สำนักงานใหญ่รับรอง หรือที่สำนักงานสาขารับรอง (กรณีได้รับมอบอำนาจจากสำนักงานใหญ่) ซึ่งออกให้แก่ผู้ยื่นข้อเสนอ นับถึงวันยื่นข้อเสนอไม่เกิน ๙๐ วัน

(๒) กรณีผู้ยื่นข้อเสนอเป็นนิติบุคคลที่จัดตั้งขึ้นตามกฎหมายต่างประเทศ หรือบุคคลธรรมดาที่มีได้ถือสัญชาติไทย ผู้ยื่นข้อเสนอสามารถขอวงเงินสินเชื่อ โดยต้องมีวงเงินสินเชื่อ ๑ ใน ๔ ของมูลค่างบประมาณของโครงการหรือรายการที่ยื่นข้อเสนอในแต่ละครั้ง จะเป็นสินเชื่อที่ธนาคารภายในประเทศ หรือบริษัทเงินทุนหรือบริษัทเงินทุนหลักทรัพย์ที่ได้รับอนุญาตให้ประกอบกิจการเงินทุนเพื่อการพาณิชย์ และประกอบธุรกิจค้าประกันตามประกาศของธนาคารแห่งประเทศไทย ตามรายชื่อบริษัทเงินทุนที่ธนาคารแห่งประเทศไทยแจ้งเวียนให้ทราบ หรือเป็นสินเชื่อที่ธนาคารต่างประเทศหรือบริษัทเงินทุนหลักทรัพย์ที่ได้รับอนุญาตให้ประกอบกิจการเงินทุนเพื่อการพาณิชย์และประกอบธุรกิจค้าประกันตามประกาศของธนาคารกลางต่างประเทศนั้น ตามรายชื่อบริษัทที่ธนาคารกลางต่างประเทศนั้นแจ้งเวียนให้ทราบ โดยพิจารณาจากยอดเงินรวมของวงเงินสินเชื่อที่สำนักงานใหญ่รับรอง หรือที่สำนักงานสาขารับรอง (กรณีได้รับมอบอำนาจจากสำนักงานใหญ่) ซึ่งออกให้แก่ผู้ยื่นข้อเสนอ นับถึงวันยื่นข้อเสนอไม่เกิน ๙๐ วัน

๕. กรณีผู้ยื่นข้อเสนอเป็นนิติบุคคลที่จัดตั้งขึ้นตามกฎหมายต่างประเทศ หรือบุคคลธรรมดาที่มีได้ถือสัญชาติไทยตามข้อ ๒ ข้อ ๓ และข้อ ๔ (๒) มูลค่าจะต้องเป็นไปตามอัตราแลกเปลี่ยนเงินตราตามประกาศที่ธนาคารแห่งประเทศไทยกำหนด ในช่วงระหว่างวันที่เผยแพร่ประกาศและเอกสารประกวดราคาในระบบจัดซื้อจัดจ้างภาครัฐด้วยอิเล็กทรอนิกส์ (e - GP) จนถึงวันเสนอราคา

ทั้งนี้ ผู้ยื่นข้อเสนอจะต้องยื่นเอกสารที่แสดงให้เห็นถึงข้อมูลเกี่ยวกับมูลค่าสุทธิของกิจการแล้วแต่กรณี ประกอบกับเอกสารดังกล่าวจะต้องผ่านการรับรองตามระเบียบกระทรวงการต่างประเทศว่าด้วยการรับรองเอกสาร พ.ศ. ๒๕๓๙ และที่แก้ไขเพิ่มเติม กำหนด โดยจะต้องยื่นเอกสารดังกล่าวในวันยื่นข้อเสนอ หากผู้ยื่นข้อเสนอมิได้มีการยื่นเอกสารดังกล่าวมาพร้อมกับการยื่นข้อเสนอให้ถือว่าผู้ยื่นข้อเสนอรายนั้นยื่นเอกสารไม่ครบถ้วนตามเงื่อนไขที่กำหนดไว้ในเอกสารประกวดราคา

(๕) สำเนาใบทะเบียนภาษีมูลค่าเพิ่มพร้อมรับรองสำเนาถูกต้อง (ถ้ามี)

(๖) การแปลเอกสาร

เอกสารผู้ยื่นข้อเสนอ หากเป็นภาษาต่างประเทศจะต้องผ่านการแปลเป็นภาษาไทยโดยถูกต้องครบถ้วน และเป็นไปตามกฎกระทรวง (พ.ศ. ๒๕๔๐) ออกตามความในพระราชบัญญัติวิธีปฏิบัติราชการทางปกครอง พ.ศ. ๒๕๓๙ พร้อมแนบเอกสารหลักฐานของผู้ที่ทำการแปลมาด้วย

(๗) เอกสารของผู้ยื่นข้อเสนอที่ต้องยื่นในวันเสนอราคา มีดังนี้

- เอกสารรับรองมาตรฐานผู้ผลิต “FIFA Preferred Provider”

- เอกสารรับรองคุณภาพระดับ “FIFA Quality Pro”

- เอกสารผลทดสอบคุณภาพ “FIFA Laboratory Test Report” ที่แสดงผล

การทดสอบว่าสินค้าผ่านมาตรฐานระดับ “FIFA Quality Pro”

- เอกสารแสดงคุณลักษณะหญ้าเทียม พร้อมแคตตาล็อก
- เอกสารแสดงการรับประกันคุณภาพหญ้าเทียม
- เอกสารแสดงคุณลักษณะแผ่นรองพื้น Shock Pad
- เอกสารแสดงการรับประกันคุณภาพแผ่นรองพื้น Shock Pad
- เอกสารแสดงคุณลักษณะของแถบผ้าเทปที่ใช้ต่อหญ้าเทียม
- เอกสารแสดงคุณลักษณะแผ่นใยสังเคราะห์รังผึ้งเสริมกำลังดิน พร้อมแคตตาล็อก

(๘) ตัวอย่างผลิตภัณฑ์ประกอบการพิจารณา

- ตัวอย่างหญ้าเทียม ขนาดไม่น้อยกว่า A4 จำนวน ๑ ชิ้น
- ตัวอย่างแผ่นรองพื้น Shock Pad ขนาดไม่น้อยกว่า A4 จำนวน ๑ ชิ้น
- ตัวอย่างแผ่นใยสังเคราะห์รังผึ้งเสริมกำลังดิน ขนาดไม่น้อยกว่า ๕๐ เซนติเมตร

จำนวน ๑ ชิ้น

โดยผู้ยื่นข้อเสนอต้องนำสินค้าตัวอย่างมายื่น เพื่อใช้ประกอบการพิจารณา

ภายใน ๓ วันทำการนับถัดจากวันเสนอราคา ระหว่างเวลา ๐๘.๓๐ น. ถึง ๑๖.๓๐ น. ณ องค์การบริหารส่วนจังหวัดลพบุรี

(๙) การรับประกันผลงาน ผู้ยื่นข้อเสนอต้องมีเอกสาร ดังนี้

- ต้องรับประกันการติดตั้ง ไม่น้อยกว่า ๒ ปี
- ต้องรับประกันหญ้าเทียม ไม่น้อยกว่า ๗ ปี
- ต้องรับประกันคุณภาพแผ่นรองพื้น Shock Pad ไม่น้อยกว่า ๑๕ ปี
- หลังจากก่อสร้างแล้วเสร็จ ต้องเข้ามาบำรุงดูแลรักษาทุก ๖ เดือนต่อ ๑ ครั้ง

ไม่น้อยกว่า ๔ ครั้งในระยะเวลา ๒ ปี

(๑๐) บัญชีเอกสารส่วนที่ ๑ ทั้งหมดที่ได้ยื่นพร้อมกับการเสนอราคาทางระบบจัดซื้อจัดจ้างภาครัฐด้วยอิเล็กทรอนิกส์ ตามแบบในข้อ ๑.๗ (๑) โดยไม่ต้องแนบในรูปแบบ PDF File (Portable Document Format)

ทั้งนี้ เมื่อผู้ยื่นข้อเสนอดำเนินการแนบไฟล์เอกสารตามบัญชีเอกสารส่วนที่ ๑ ครบถ้วน ถูกต้องแล้ว ระบบจัดซื้อจัดจ้างภาครัฐด้วยอิเล็กทรอนิกส์จะสร้างบัญชีเอกสารส่วนที่ ๑ ตามแบบในข้อ ๑.๗ (๑) ให้โดยผู้ยื่นข้อเสนอไม่ต้องแนบบัญชีเอกสารส่วนที่ ๑ ดังกล่าวในรูปแบบ PDF File (Portable Document Format)

**๓.๒ ส่วนที่ ๒ อย่างน้อยต้องมีเอกสารดังต่อไปนี้**

- (๑) หลักประกันการเสนอราคา ตามข้อ ๕
- (๒) สำเนาหนังสือรับรองผลงานก่อสร้าง
- (๓) สำเนาใบขึ้นทะเบียนผู้ประกอบการวิสาหกิจขนาดกลางและขนาดย่อม (SMEs)

(ถ้ามี)



๔.๗ คณะกรรมการพิจารณาผลการประกวดราคาอิเล็กทรอนิกส์จะดำเนินการตรวจสอบคุณสมบัติของผู้ยื่นข้อเสนอแต่ละรายว่า เป็นผู้ยื่นข้อเสนอที่มีผลประโยชน์ร่วมกันกับผู้ยื่นข้อเสนอรายอื่นตามข้อ ๑.๖ (๑) หรือไม่ หากปรากฏว่าผู้ยื่นข้อเสนอรายใดเป็นผู้ยื่นข้อเสนอที่มีผลประโยชน์ร่วมกันกับผู้ยื่นข้อเสนอรายอื่น คณะกรรมการพิจารณาผลฯ จะตัดรายชื่อผู้ยื่นข้อเสนอราคาที่มีผลประโยชน์ร่วมกันนั้นออกจากการเป็นผู้ยื่นข้อเสนอ

หากปรากฏต่อคณะกรรมการพิจารณาผลฯ ว่า ก่อนหรือในขณะที่มีการพิจารณาข้อเสนอ มีผู้ยื่นข้อเสนอรายใดกระทำการอันเป็นการขัดขวางการแข่งขันอย่างเป็นธรรมตาม ข้อ ๑.๖ (๒) และคณะกรรมการพิจารณาผลฯ เชื่อว่ามีการกระทำอันเป็นการขัดขวางการแข่งขันอย่างเป็นธรรม คณะกรรมการพิจารณาผลฯ จะตัดรายชื่อผู้ยื่นข้อเสนอรายนั้นออกจากการเป็นผู้ยื่นข้อเสนอ และองค์การบริหารส่วนจังหวัดลพบุรี จะพิจารณาลงโทษผู้ยื่นข้อเสนอดังกล่าวเป็นผู้ที่งาน เว้นแต่ องค์การบริหารส่วนจังหวัดลพบุรี จะพิจารณาเห็นว่า ผู้ยื่นข้อเสนอรายนั้น มิใช่เป็นผู้ริเริ่มให้มีการกระทำความผิดและได้ให้ความร่วมมือเป็นประโยชน์ต่อการพิจารณาขององค์การบริหารส่วนจังหวัดลพบุรี

๔.๘ ผู้ยื่นข้อเสนอจะต้องปฏิบัติ ดังนี้

- (๑) ปฏิบัติตามเงื่อนไขที่ระบุไว้ในเอกสารประกวดราคาอิเล็กทรอนิกส์
  - (๒) ราคาที่เสนอจะต้องเป็นราคาที่รวมภาษีมูลค่าเพิ่ม และภาษีอื่นๆ (ถ้ามี) รวมค่าใช้
- จ่ายทั้งปวงไว้ด้วยแล้ว
- (๓) ผู้ยื่นข้อเสนอจะต้องลงทะเบียนเพื่อเข้าสู่กระบวนการเสนอราคา ตามวัน เวลา ที่กำหนด
  - (๔) ผู้ยื่นข้อเสนอจะถอนการเสนอราคาที่เสนอแล้วไม่ได้
  - (๕) ผู้ยื่นข้อเสนอต้องศึกษาและทำความเข้าใจในระบบและวิธีการเสนอราคาด้วยวิธี

ประกวดราคาอิเล็กทรอนิกส์ ของกรมบัญชีกลางที่แสดงไว้ในเว็บไซต์ [www.gprocurement.go.th](http://www.gprocurement.go.th)

๔.๙ ผู้ยื่นข้อเสนอที่เป็นผู้ชนะการเสนอราคาต้องจัดทำแผนการใช้พัสดุที่ผลิตภายในประเทศ และแผนการใช้เหล็กที่ผลิตในประเทศ โดยยื่นให้หน่วยงานของรัฐภายใน ๖๐ วัน นับถัดจากวันลงนามในสัญญา เว้นแต่กรณีระยะเวลาดำเนินการตามสัญญาไม่เกิน ๖๐ วัน

๔.๑๐ คู่สัญญาต้องจัดทำแผนการทำงานมาให้ภายใน ๑๕ วัน นับถัดจากวันลงนามในสัญญา เว้นแต่เป็นกรณีสัญญาไม้อายุไม่เกิน ๙๐ วัน หรือกรณีการจ้างก่อสร้างซึ่งสัญญาหรือบันทึกข้อตกลงเป็นหนังสือที่มีวงเงินไม่เกิน ๕๐๐,๐๐๐ บาท ทั้งนี้ แผนการทำงานดังกล่าวให้ถือเป็นเอกสารส่วนหนึ่งของสัญญา

## ๕. หลักประกันการเสนอราคา

ผู้ยื่นข้อเสนอต้องวางหลักประกันการเสนอราคาพร้อมกับการเสนอราคาทางระบบการจัดซื้อจัดจ้างภาครัฐด้วยอิเล็กทรอนิกส์ โดยใช้หลักประกันอย่างหนึ่งอย่างใดดังต่อไปนี้ จำนวน ๑,๓๓๗,๗๕๐.๐๐ บาท (หนึ่งล้านสามแสนสามหมื่นเจ็ดพันเจ็ดร้อยห้าสิบบาทถ้วน)

๕.๑ เงินสด

๕.๒ หนังสือค้ำประกันอิเล็กทรอนิกส์ของธนาคารภายในประเทศตามแบบที่คณะกรรมการ

นโยบายกำหนด

๕.๓ พันธบัตรรัฐบาลไทย

๕.๔ หนังสือค้ำประกันของบริษัทเงินทุนหรือบริษัทเงินทุนหลักทรัพย์ที่ได้รับอนุญาตให้



๖.๔ องค์การบริหารส่วนจังหวัดลพบุรีสงวนสิทธิไม่พิจารณาข้อเสนอของผู้ยื่นข้อเสนอโดยไม่มี การผ่อนผัน ในกรณีดังต่อไปนี้

(๑) ไม่กรอกชื่อผู้ยื่นข้อเสนอในการเสนอราคาทางระบบจัดซื้อจัดจ้าง ด้วยอิเล็กทรอนิกส์

(๒) เสนอรายละเอียดแตกต่างไปจากเงื่อนไขที่กำหนดในเอกสารประกวดราคาอิเล็กทรอนิกส์ที่เป็นสาระสำคัญ หรือมีผลทำให้เกิดความได้เปรียบเสียเปรียบแก่ผู้ยื่นข้อเสนอรายอื่น

๖.๕ ในการตัดสินการประกวดราคาอิเล็กทรอนิกส์หรือในการทำสัญญา คณะกรรมการพิจารณาผลฯ หรือองค์การบริหารส่วนจังหวัดลพบุรี มีสิทธิให้ผู้ยื่นข้อเสนอชี้แจงข้อเท็จจริงเกี่ยวกับสภาพ ฐานะ หรือข้อเท็จจริงอื่นใดที่เกี่ยวข้องกับผู้ยื่นข้อเสนอเพิ่มเติมได้ องค์การบริหารส่วนจังหวัดลพบุรีมีสิทธิที่จะไม่รับข้อเสนอ ไม่รับราคา หรือไม่ทำสัญญา หากข้อเท็จจริงดังกล่าวไม่เหมาะสมหรือไม่ถูกต้อง

๖.๖ องค์การบริหารส่วนจังหวัดลพบุรีทรงไว้ซึ่งสิทธิที่จะไม่รับราคาต่ำสุด หรือราคาหนึ่งราคาใด หรือราคาที่เสนอทั้งหมดก็ได้ และอาจพิจารณาเลือกจ้างก่อสร้างในจำนวน หรือขนาด หรือเฉพาะรายการหนึ่งรายการใด หรืออาจจะยกเลิก การประกวดราคาอิเล็กทรอนิกส์โดยไม่พิจารณาจัดจ้างก่อสร้างเลยก็ได้ สุดแต่จะพิจารณา ทั้งนี้ เพื่อประโยชน์ของทางราชการเป็นสำคัญ และให้ถือว่าการตัดสินของ องค์การบริหารส่วนจังหวัดลพบุรี เป็นเด็ดขาด ผู้ยื่นข้อเสนอจะเรียกร้องค่าใช้จ่าย หรือค่าเสียหายใดๆ มิได้ รวมทั้ง องค์การบริหารส่วนจังหวัดลพบุรีจะพิจารณายกเลิกการประกวดราคาอิเล็กทรอนิกส์และลงโทษผู้ยื่นข้อเสนอเป็นผู้ทำงาน ไม่ว่าจะเป็นผู้ยื่นข้อเสนอที่ได้รับ การคัดเลือกหรือไม่ก็ตาม หากมีเหตุที่เชื่อถือได้ว่ายื่นข้อเสนอกระทำการโดยไม่สุจริต เช่น การเสนอเอกสารอันเป็นเท็จ หรือใช้ชื่อบุคคลธรรมดา หรือนิติบุคคลอื่นมาเสนอราคาแทน เป็นต้น

ในกรณีที่ผู้ยื่นข้อเสนอรายที่เสนอราคาต่ำสุด เสนอราคาต่ำจนคาดหมายได้ว่าไม่อาจดำเนินงานตามเอกสารประกวดราคาอิเล็กทรอนิกส์ได้ ในกรณีที่ระหว่างระยะเวลาตามสัญญาจนถึงวันที่ผู้ว่าจ้างได้ตรวจรับงานครั้งสุดท้ายได้เกิดความเสียหายอย่างร้ายแรงจากหรือแก่งานก่อสร้างถึงขนาดที่ก่อให้เกิดภัยอันตรายต่อชีวิตหรือทรัพย์สินของประชาชนอันเนื่องมาจากการกระทำหรือละเว้นการกระทำใด ๆ ของผู้รับจ้าง ภายในระยะเวลา ๒ ปี นับตั้งแต่วันที่เกิดเหตุจนถึงวันยื่นข้อเสนอ คณะกรรมการพิจารณาผลฯ หรือองค์การบริหารส่วนจังหวัดลพบุรี จะให้ผู้ยื่นข้อเสนอชี้แจงและแสดงหลักฐานที่ทำให้เชื่อได้ว่า ผู้ยื่นข้อเสนอสามารถดำเนินการตามเอกสารประกวดราคาอิเล็กทรอนิกส์ให้เสร็จสมบูรณ์ หากคำชี้แจงไม่เป็นที่รับฟังได้ องค์การบริหารส่วนจังหวัดลพบุรี มีสิทธิที่จะไม่รับข้อเสนอหรือไม่รับราคาของผู้ยื่นข้อเสนอรายนั้น ทั้งนี้ ผู้ยื่นเสนอดังกล่าวไม่มีสิทธิเรียกร้องค่าใช้จ่ายหรือค่าเสียหายใดๆ จากองค์การบริหารส่วนจังหวัดลพบุรี

๖.๗ ก่อนลงนามในสัญญา องค์การบริหารส่วนจังหวัดลพบุรี อาจประกาศยกเลิกการประกวดราคาอิเล็กทรอนิกส์ หากปรากฏว่ามีการกระทำที่เข้าลักษณะผู้ยื่นข้อเสนอที่ชนะการประกวดราคาหรือที่ได้รับ การคัดเลือกมีผลประโยชน์ร่วมกัน หรือมีส่วนได้เสียกับผู้ยื่นข้อเสนอรายอื่น หรือขัดขวางการแข่งขันอย่างเป็นธรรม หรือสมยอมกันกับผู้ยื่นข้อเสนอรายอื่น หรือเจ้าหน้าที่ในการเสนอราคา หรือสื่อว่ากระทำการทุจริตอื่นใดในการเสนอราคา

๖.๘ หากผู้ยื่นข้อเสนอซึ่งเป็นผู้ประกอบการ SMEs เสนอราคาสูงกว่าราคาต่ำสุดของผู้ยื่นข้อเสนอรายอื่นที่ไม่เกินร้อยละ ๑๐ ให้จัดซื้อจัดจ้างกับผู้ประกอบการ SMEs ดังกล่าว โดยจัดเรียงลำดับผู้ยื่นข้อเสนอซึ่ง

เป็นผู้ประกอบการ SMEs ซึ่งเสนอราคาสูงกว่าราคาต่ำสุดของผู้ยื่นข้อเสนอรายอื่นไม่เกินร้อยละ ๑๐ ที่จะเรียกมาทำสัญญาไม่เกิน ๓ ราย

ผู้ยื่นข้อเสนอที่เป็นกิจการร่วมค้าที่จะได้สิทธิตามวรรคหนึ่ง ผู้เข้าร่วมค้าทุกรายจะต้องเป็นผู้ประกอบการ SMEs

ทั้งนี้ ผู้ประกอบการ SMEs ที่จะได้แต้มต่อด้านราคาตามวรรคหนึ่ง จะต้องมีวงเงินสัญญาสะสมตามปฏิทินรวมกับราคาที่เสนอในครั้งนั้นแล้ว มีมูลค่ารวมกันไม่เกินมูลค่าของรายได้ตามขนาดที่ขึ้นทะเบียนไว้กับ สสว.

๖.๘ หากผู้ยื่นข้อเสนอซึ่งมิใช่ผู้ประกอบการ SMEs แต่เป็นบุคคลธรรมดาที่ถือสัญชาติไทย หรือนิติบุคคลที่จัดตั้งขึ้นตามกฎหมายไทยเสนอราคาสูงกว่าราคาต่ำสุดของผู้ยื่นข้อเสนอซึ่งเป็นบุคคลธรรมดาที่มีได้ถือสัญชาติไทยหรือนิติบุคคลที่จัดตั้งขึ้นตามกฎหมายของต่างประเทศไม่เกินร้อยละ ๓ ให้จัดซื้อจัดจ้างกับบุคคลธรรมดาที่ถือสัญชาติไทยหรือนิติบุคคลที่จัดตั้งขึ้นตามกฎหมายไทยดังกล่าว

ผู้ยื่นข้อเสนอที่เป็นกิจการร่วมค้าที่จะได้สิทธิตามวรรคหนึ่ง ผู้เข้าร่วมค้าทุกรายจะต้องเป็นบุคคลธรรมดาที่ถือสัญชาติไทยหรือนิติบุคคลที่จัดตั้งขึ้นตามกฎหมายไทย

### ๗. การทำสัญญาจ้างก่อสร้าง

ผู้ชนะการประกวดราคาอิเล็กทรอนิกส์จะต้องทำสัญญาจ้างตามแบบสัญญา ดังระบุในข้อ ๑.๓ หรือทำข้อตกลงเป็นหนังสือกับองค์การบริหารส่วนจังหวัดลพบุรี ภายใน ๗ วัน นับถัดจากวันที่ได้รับแจ้ง และจะต้องวางหลักประกันสัญญาเป็นจำนวนเงินเท่ากับร้อยละ ๕ ของราคาค่าจ้างที่ประกวดราคาอิเล็กทรอนิกส์ ให้องค์การบริหารส่วนจังหวัดลพบุรียึดถือไว้ในขณะทำสัญญาโดยใช้หลักประกันอย่างหนึ่งอย่างใด ดังต่อไปนี้

๗.๑ เงินสด

๗.๒ เช็คหรือตราพท์ที่ธนาคารเซ็นส่งจ่าย ซึ่งเป็นเช็คหรือตราพท์ลงวันที่ที่ใช้เช็คหรือตราพท์นั้น ชำระต่อเจ้าหน้าที่ในวันทำสัญญา หรือก่อนวันนั้นไม่เกิน ๓ วันทำการ

๗.๓ หนังสือค้ำประกันของธนาคารภายในประเทศ ตามตัวอย่างที่คณะกรรมการนโยบายกำหนด ดังระบุในข้อ ๑.๔ (๒) หรือจะเป็นหนังสือค้ำประกันอิเล็กทรอนิกส์ตามวิธีการที่กรมบัญชีกลางกำหนด

๗.๔ หนังสือค้ำประกันของบริษัทเงินทุน หรือบริษัทเงินทุนหลักทรัพย์ที่ได้รับอนุญาตให้ประกอบกิจการเงินทุนเพื่อการพาณิชย์และประกอบธุรกิจค้ำประกันตามประกาศของธนาคารแห่งประเทศไทย ตามรายชื่อบริษัทเงินทุนที่ธนาคารแห่งประเทศไทยแจ้งเวียนให้ทราบ โดยอนุโลมให้ใช้ตามตัวอย่างหนังสือค้ำประกันของธนาคารที่คณะกรรมการนโยบายกำหนด ดังระบุในข้อ ๑.๔ (๒)

๗.๕ พันธบัตรรัฐบาลไทย

หลักประกันนี้จะคืนให้ โดยไม่มีดอกเบี้ยภายใน ๑๕ วันนับถัดจากวันที่ผู้ชนะการประกวดราคาอิเล็กทรอนิกส์ (ผู้รับจ้าง) พ้นจากข้อผูกพันตามสัญญาจ้างแล้ว

### ๘. ค่าจ้างและการจ่ายเงิน

องค์การบริหารส่วนจังหวัดลพบุรี จะจ่ายค่าจ้างซึ่งได้รวมภาษีมูลค่าเพิ่มตลอดจนภาษีอากรอื่น ๆ และค่าใช้จ่ายทั้งปวงด้วยแล้วโดยถือราคาเหมารวมเป็นเกณฑ์และกำหนดการจ่ายเงินเป็นจำนวน ๕ งวดดังนี้

งวดที่ ๑ เป็นจำนวนเงินในอัตราร้อยละ ๒.๘๘ ของค่าจ้าง เมื่อผู้รับจ้างได้ปฏิบัติงาน ดังนี้

- งานวางผังบริเวณสถานที่ก่อสร้าง

- งานรื้อถอนรางน้ำเดิม
- งานขุดลอกหญ้าและลอกดินเก่าพร้อมขนทิ้ง
- งานตอกเสาเข็ม คอร. ทั้งหมด
- งานฐานรากเสาไฟฟ้า, เสารั้วเหล็ก

ให้แล้วเสร็จภายใน ๓๐ วัน

งวดที่ ๒ เป็นจำนวนเงินในอัตราร้อยละ ๙.๕๔ ของค่าจ้าง เมื่อผู้รับจ้างได้ปฏิบัติงาน ดังนี้

- งานติดตั้งเสาหลักรั้วทั้งหมด
- งานติดตั้งเสาไฟฟ้าส่องสว่าง, เดินสายไฟฟ้า, บ่อพักสายไฟฟ้า
- งานบดอัดแน่นดินเดิม, งานหินคลุกบดอัดแน่น, งานท่อระบบระบายน้ำ

เข้าวางระบายน้ำ

- งานก่อสร้างรางระบายน้ำ ค.ส.ล.
- งานติดตั้งตู้ MCB และตู้อุปกรณ์คอนเสก (DB) และงานระบบเมนไฟฟ้า

ให้แล้วเสร็จภายใน ๖๐ วัน

งวดที่ ๓ เป็นจำนวนเงินในอัตราร้อยละ ๒๖.๗๖ ของค่าจ้าง เมื่อผู้รับจ้างได้ปฏิบัติงาน ดังนี้

- งานติดตั้งแผ่นใยสังเคราะห์รั้วฝั่ง และเติมหินเกล็ด

ให้แล้วเสร็จภายใน ๓๐ วัน

งวดที่ ๔ เป็นจำนวนเงินในอัตราร้อยละ ๒๓.๗๙ ของค่าจ้าง เมื่อผู้รับจ้างได้ปฏิบัติงาน ดังนี้

- งานติดตั้งแผ่นรองกันกระแทก Shock Pad
- งานติดตั้งโคมไฟ LED และอุปกรณ์ประกอบ
- งานติดตั้งประตูบานเลื่อนเหล็ก

ให้แล้วเสร็จภายใน ๓๐ วัน

งวดสุดท้าย เป็นจำนวนเงินในอัตราร้อยละ ๓๗.๐๓ ของค่าจ้าง เมื่อผู้รับจ้างได้ปฏิบัติงาน ดังนี้

- งานปูหญ้าเทียมในสนาม, งานเชื่อมรอยต่อหญ้าเทียม, งานไคคัทเส้นสนาม (เส้นขาว)
- งานโรยทราย และโรยเม็ดยางดำ
- งานติดตั้งตาข่าย HDPE UV รั้วรอบสนามฟุตบอล
- งานครุภัณฑ์ ติดตั้งเสาประตูสนาม

ทั้งหมดให้แล้วเสร็จเรียบร้อยตามสัญญา รวมทั้งทำสถานที่ก่อสร้างให้สะอาดเรียบร้อย

ภายใน ๓๐ วัน

#### ๙. อัตราค่าปรับ

ค่าปรับตามสัญญาจ้างแนบท้ายเอกสารประกวดราคาอิเล็กทรอนิกส์นี้ หรือข้อตกลงจ้างเป็นหนังสือจะกำหนด ดังนี้

๙.๑ กรณีที่ผู้รับจ้างนำงานที่รับจ้างไปจ้างช่วงให้ผู้อื่นทำอีกทอดหนึ่งโดยไม่ได้รับอนุญาตจาก

องค์การบริหารส่วนจังหวัดลพบุรี จะกำหนดค่าปรับสำหรับการฝ่าฝืนดังกล่าวเป็นจำนวนร้อยละ ๑๐ ของวงเงินของงานจ้างช่วงนั้น

๙.๒ กรณีที่ผู้รับจ้างปฏิบัติผิดสัญญาจ้างก่อสร้าง นอกเหนือจากข้อ ๙.๑ จะกำหนดค่าปรับ เป็นรายวันเป็นจำนวนเงินตายตัวในอัตราร้อยละ ๐.๑๐ ของราคางานจ้าง

#### ๑๐. การรับประกันความชำรุดบกพร่อง

ผู้ชนะการประกวดราคาอิเล็กทรอนิกส์ซึ่งได้ทำสัญญาจ้าง ตามแบบ ดังระบุในข้อ ๑.๓ หรือข้อ ตกลงจ้างเป็นหนังสือแล้วแต่กรณี จะต้องรับประกันความชำรุดบกพร่องของงานจ้างที่เกิดขึ้นภายในระยะเวลา ไม่น้อยกว่า ๒ ปี นับถัดจากวันที่องค์การบริหารส่วนจังหวัดลพบุรีได้รับมอบงาน โดยต้องรีบจัดการซ่อมแซมแก้ไขให้ใช้ การได้ติดตั้งเดิมภายใน ๑๕ วัน นับถัดจากวันที่ได้รับแจ้งความชำรุดบกพร่อง

#### ๑๑. ข้อสงวนสิทธิ์ในการยื่นข้อเสนอและอื่น ๆ

๑๑.๑ เงินค่าจ้างสำหรับงานจ้างครั้งนี้ ได้มาจากบัญชีโอนเงินงบประมาณรายจ่าย ประจำปีงบประมาณ พ.ศ. ๒๕๖๗ อนุมัติเมื่อวันที่ ๖ กันยายน ๒๕๖๗ โอนครั้งที่ ๑๘

๑๑.๒ เมื่อองค์การบริหารส่วนจังหวัดลพบุรีได้คัดเลือกผู้ยื่นข้อเสนอรายใดให้เป็นผู้รับจ้าง และได้ตกลงจ้าง ตามการประกวดราคาอิเล็กทรอนิกส์แล้ว ถ้าผู้รับจ้างจะต้องส่งหรือนำสิ่งของมาเพื่องานจ้างดังกล่าวเข้ามาจากต่างประเทศ และของนั้นต้องนำเข้ามาโดยทางเรือในเส้นทางที่มีเรือไทยเดินอยู่ และสามารถให้บริการรับขนได้ตามที่รัฐมนตรีว่าการกระทรวงคมนาคมประกาศกำหนด ผู้ยื่นข้อเสนอซึ่งเป็นผู้รับจ้างจะต้องปฏิบัติตามกฎหมายว่าด้วยการส่งเสริมการพาณิชย์ ดังนี้

(๑) แจ้งการส่งหรือนำสิ่งของดังกล่าวเข้ามาจากต่างประเทศต่อกรมเจ้าท่า ภายใน ๗ วัน นับตั้งแต่วันที่ผู้รับจ้างส่งหรือซื้อของจากต่างประเทศ เว้นแต่เป็นของที่รัฐมนตรีว่าการกระทรวงคมนาคมประกาศยกเว้นให้บรรทุกโดยเรืออื่นได้

(๒) จัดการให้สิ่งของดังกล่าวบรรทุกโดยเรือไทย หรือเรือที่มีสิทธิเช่นเดียวกับเรือไทย จากต่างประเทศมายังประเทศไทย เว้นแต่จะได้รับอนุญาตจากกรมเจ้าท่า ให้บรรทุกสิ่งของนั้น โดยเรืออื่น ที่มีธงเรือไทย ซึ่งจะต้องได้รับอนุญาตเช่นนั้นก่อนบรรทุกของลงเรืออื่น หรือเป็นของที่รัฐมนตรีว่าการกระทรวงคมนาคมประกาศยกเว้นให้บรรทุกโดยเรืออื่น

(๓) ในกรณีที่ไม่ปฏิบัติตาม (๑) หรือ (๒) ผู้รับจ้างจะต้องรับผิดชอบตามกฎหมายว่าด้วยการส่งเสริมการพาณิชย์

๑๑.๓ ผู้ยื่นข้อเสนอซึ่งองค์การบริหารส่วนจังหวัดลพบุรีได้คัดเลือกแล้ว ไม่ไปทำสัญญาหรือ ข้อตกลงจ้างเป็นหนังสือภายในเวลาที่กำหนดดังระบุไว้ในข้อ ๗ องค์การบริหารส่วนจังหวัดลพบุรีจะริบหลักประกัน การยื่นข้อเสนอ หรือเรียกธำนาจจากผู้ออกหนังสือค้ำประกัน การยื่นข้อเสนอทันที และอาจพิจารณาเรียกธำนาจให้ชดใช้ ความเสียหายอื่น (ถ้ามี) รวมทั้งจะพิจารณาให้เป็นผู้ทำงาน ตามระเบียบกระทรวงการคลังว่าด้วยการจัดซื้อจัดจ้างและการบริหารพัสดุภาครัฐ พ.ศ. ๒๕๖๐

๑๑.๔ องค์การบริหารส่วนจังหวัดลพบุรีสงวนสิทธิ์ที่จะแก้ไขเพิ่มเติมเงื่อนไข หรือข้อกำหนดใน แบบสัญญาหรือข้อตกลงจ้างเป็นหนังสือให้เป็นไปตามความเห็นของสำนักงานอัยการสูงสุด (ถ้ามี)

๑๑.๕ ในกรณีที่เอกสารแนบท้ายเอกสารประกวดราคาอิเล็กทรอนิกส์นี้ มีความขัดหรือแย้งกัน ผู้ยื่นข้อเสนอจะต้องปฏิบัติตามคำวินิจฉัยขององค์การบริหารส่วนจังหวัดลพบุรี คำวินิจฉัยดังกล่าวให้ถือเป็นที่สุด และ ผู้ยื่นข้อเสนอไม่มีสิทธิเรียกร้องค่าใช้จ่ายใดๆ เพิ่มเติม

๑๑.๖ องค์การบริหารส่วนจังหวัดลพบุรี อาจประกาศยกเลิกการจัดจ้างในกรณีต่อไปนี้ได้ โดยที่ผู้ยื่นข้อเสนอจะเรียกร้องค่าเสียหายใดๆ จากองค์การบริหารส่วนจังหวัดลพบุรีไม่ได้

(๑) องค์การบริหารส่วนจังหวัดลพบุรีไม่ได้รับการจัดสรรเงินที่จะใช้ในการจัดจ้างหรือได้รับจัดสรรแต่ไม่เพียงพอที่จะทำการจัดจ้างครั้งต่อไป

(๒) มีการกระทำที่เข้าลักษณะผู้ยื่นข้อเสนอที่ชนะการจัดจ้างหรือที่ได้รับการคัดเลือกมีผลประโยชน์ร่วมกัน หรือมีส่วนได้เสียกับผู้ยื่นข้อเสนอรายอื่น หรือขัดขวางการแข่งขันอย่างเป็นธรรมหรือสมยอมกันกับผู้ยื่นข้อเสนอรายอื่น หรือเจ้าหน้าที่ในการเสนอราคา หรือถือว่ากระทำการทุจริตอื่นใดในการเสนอราคา

(๓) การทำการจัดจ้างครั้งต่อไปอาจก่อให้เกิดความเสียหายแก่องค์การบริหารส่วนจังหวัดลพบุรี หรือกระทบต่อประโยชน์สาธารณะ

(๔) กรณีอื่นในทำนองเดียวกับ (๑) (๒) หรือ (๓) ตามที่กำหนดในกฎกระทรวงซึ่งออกตามความในกฎหมายว่าด้วยการจัดซื้อจัดจ้างและการบริหารพัสดุภาครัฐ

๑๑.๗ ผู้ยื่นข้อเสนอจะต้องเลือกช่องทางการอุทธรณ์และช่องทางการรับหนังสือแจ้งตอบผลการพิจารณาอุทธรณ์ไว้ตั้งแต่ขั้นตอนการยื่นข้อเสนอ และหากผู้ยื่นข้อเสนอมีความประสงค์ที่จะอุทธรณ์ผลการประกาศผู้ชนะการจัดซื้อจัดจ้าง จะต้องยื่นอุทธรณ์และรับหนังสือแจ้งตอบการพิจารณาอุทธรณ์ผ่านช่องทางที่ได้เลือกไว้เท่านั้น

## ๑๒. การปรับราคาค่างานก่อสร้าง

การปรับราคาค่างานก่อสร้างตามสูตรการปรับราคาดังระบุในข้อ ๑.๕ จะนำมาใช้ในกรณีที่ค่างานก่อสร้างลดลงหรือเพิ่มขึ้น โดยวิธีการต่อไปนี้

ตามเงื่อนไข หลักเกณฑ์ สูตรและวิธีคำนวณที่ใช้กับสัญญาแบบปรับราคาได้ตามมติคณะรัฐมนตรี เมื่อวันที่ ๒๒ สิงหาคม ๒๕๓๒ เรื่อง การพิจารณาช่วยเหลือผู้ประกอบการอาชีพงานก่อสร้าง ตามหนังสือสำนักเลขาธิการคณะรัฐมนตรี ที่ นร ๐๒๐๓/ว ๑๐๙ ลงวันที่ ๒๔ สิงหาคม ๒๕๓๒

สูตรการปรับราคา (สูตรค่า K) จะต้องคงที่ที่ระดับที่กำหนดไว้ในวันแล้วเสร็จตามที่กำหนดไว้ในสัญญา หรือภายในระยะเวลาที่องค์การบริหารส่วนจังหวัดลพบุรีได้ขยายออกไป โดยจะใช้สูตรของทางราชการที่ได้ระบุในข้อ ๑.๕

## ๑๓. มาตรฐานฝีมือช่าง

เมื่อองค์การบริหารส่วนจังหวัดลพบุรีได้คัดเลือกผู้ยื่นข้อเสนอรายใดให้เป็นผู้รับจ้างและได้ตกลงจ้างก่อสร้าง ตามประกาศนี้แล้วผู้ยื่นข้อเสนอจะต้องตกลงว่าในการปฏิบัติงานก่อสร้างดังกล่าว ผู้ยื่นข้อเสนอจะต้องมี และ ใช้ผู้ผ่านการทดสอบมาตรฐานฝีมือช่างหรือผู้ผ่านการทดสอบมาตรฐานฝีมือช่างจาก เทียบเท่าจากสถาบันการศึกษาที่ ก.พ. รับรอง หรือผู้มีวุฒิปับัตรระดับ ปวช. ปวส. และ ปวท.หรือเทียบเท่าจากสถาบันการศึกษาที่ ก.พ. รับรอง ให้เข้ารับราชการได้ ในอัตราไม่ต่ำกว่าร้อยละ ๑๐ ของแต่ละสาขาช่างแต่จะต้องมีจำนวนช่างอย่างน้อย ๑ คน ในแต่ละสาขาช่าง ดังต่อไปนี้

๑๓.๑ ช่างโยธา

๑๓.๒ ช่างก่อสร้าง

๑๓.๓ วิศวกรโยธา

๑๓.๔ วิศวกรไฟฟ้า

**๑๔. การปฏิบัติตามกฎหมายและระเบียบ**

ในระหว่างระยะเวลาการก่อสร้าง ผู้ยื่นข้อเสนอที่ได้รับการคัดเลือกให้เป็นผู้รับจ้างต้องปฏิบัติตามหลักเกณฑ์ที่กฎหมายและระเบียบได้กำหนดไว้โดยเคร่งครัด

**๑๕. การประเมินผลการปฏิบัติงานของผู้ประกอบการ**

องค์การบริหารส่วนจังหวัดลพบุรี สามารถนำผลการปฏิบัติงานแล้วเสร็จตามสัญญาของผู้ยื่นข้อเสนอที่ได้รับการคัดเลือกให้ เป็นผู้รับจ้างเพื่อนำมาประเมินผลการปฏิบัติงานของผู้ประกอบการ

ทั้งนี้ หากผู้ยื่นข้อเสนอที่ได้รับการคัดเลือกไม่ผ่านเกณฑ์ที่กำหนดจะถูกระงับการยื่นข้อเสนอหรือทำสัญญากับองค์การบริหารส่วนจังหวัดลพบุรี ไว้ชั่วคราว

องค์การบริหารส่วนจังหวัดลพบุรี

มิถุนายน ๒๕๖๙



แบบรูปรายการงานก่อสร้าง และราคากลาง  
สำหรับประกวดราคาจ้างก่อสร้างค่าก่อสร้างสนามฟุตบอลหญ้าเทียม (สนาม ๒)  
บริเวณสนามกีฬาพระราเมศวร ตำบลทะเลชุบศร อำเภอเมือง จังหวัดลพบุรี  
ด้วยวิธีประกวดราคาอิเล็กทรอนิกส์ (e-bidding)  
กองการศึกษา ศาสนาและวัฒนธรรม

๑. ความเป็นมา

องค์การบริหารส่วนจังหวัดลพบุรี ได้สำรวจพื้นที่สนามฟุตบอล (สนาม ๒) เพื่อดำเนินการก่อสร้างสนามฟุตบอลหญ้าเทียม สำหรับบริการประชาชน ให้ได้มาตรฐานและมีความปลอดภัยสามารถรองรับการให้บริการประชาชนอย่างมีประสิทธิภาพ

๒. วัตถุประสงค์

เพื่อให้มีสนามฟุตบอลหญ้าเทียม (สนาม ๒) ที่ได้มาตรฐานและมีความปลอดภัยสามารถรองรับผู้ที่มาใช้บริการอย่างมีประสิทธิภาพ

๓. คุณสมบัติของผู้ยื่นข้อเสนอ

๓.๑ มีความสามารถตามกฎหมาย

๓.๒ ไม่เป็นบุคคลล้มละลาย

๓.๓ ไม่อยู่ระหว่างเลิกกิจการ

๓.๔ ไม่เป็นบุคคลซึ่งอยู่ระหว่างถูกระงับการยื่นข้อเสนอหรือทำสัญญากับหน่วยงานของรัฐไว้ชั่วคราวตามที่ประกาศเผยแพร่ในระบบเครือข่ายสารสนเทศของกรมบัญชีกลาง

๓.๕ ไม่เป็นบุคคลซึ่งถูกระงับชื่อไว้ในบัญชีรายชื่อผู้ทำงานของทางราชการและได้แจ้งเวียนชื่อให้เป็นผู้ทำงานของหน่วยงานของรัฐในระบบเครือข่ายสารสนเทศของกรมบัญชีกลาง ซึ่งรวมนิติบุคคลที่ผู้ทำงานเป็นหุ้นส่วนผู้จัดการ กรรมการผู้จัดการ ผู้บริหาร ผู้มีอำนาจในการดำเนินงานในกิจการของนิติบุคคลนั้นด้วย

๓.๖ มีคุณสมบัติและไม่มีลักษณะต้องห้ามตามที่คณะกรรมการนโยบายการจัดซื้อจัดจ้างและการบริหารพัสดุภาครัฐกำหนดในราชกิจจานุเบกษา

๓.๗ เป็นนิติบุคคลที่มีอาชีพรับจ้างงานที่ประกวดราคาอิเล็กทรอนิกส์ดังกล่าว

๓.๘ ไม่เป็นผู้มีผลประโยชน์ร่วมกันกับผู้ยื่นข้อเสนอรายอื่นที่เข้ายื่นข้อเสนอให้แก่องค์การบริหารส่วนจังหวัดลพบุรี ณ วันประกาศประกวดราคาอิเล็กทรอนิกส์ หรือไม่เป็นผู้กระทำการอันเป็นการขัดขวางการแข่งขันอย่างเป็นธรรมในการประกวดราคาอิเล็กทรอนิกส์ครั้งนี้

๓.๙ ไม่เป็นผู้ได้รับเอกสิทธิ์หรือความคุ้มกัน ซึ่งอาจปฏิเสธไม่ยอมขึ้นศาลไทย เว้นแต่รัฐบาลของผู้ยื่นข้อเสนอได้มีคำสั่งให้สละเอกสิทธิ์และความคุ้มกันเช่นนั้น

๓.๑๐ ผู้ยื่นข้อเสนอต้องมีผลงานก่อสร้างประเภทเดียวกันกับงานที่ประกวดราคาจ้างก่อสร้างในวงเงินไม่น้อยกว่า ๑๐,๗๐๐,๐๐๐.-บาท (สิบล้านเจ็ดแสนบาทถ้วน) และเป็นผลงานที่เป็นคู่สัญญาโดยตรงกับหน่วยงานของรัฐ หรือหน่วยงานเอกชนที่องค์การบริหารส่วนจังหวัดลพบุรีเชื่อถือ

๓.๑๑ ผู้ยื่นข้อเสนอที่ยื่นข้อเสนอในรูปแบบของ "กิจการร่วมค้า" ต้องมีคุณสมบัติดังนี้

(๑) การกำหนดสัดส่วนในการเข้าร่วมค้าของคู่สัญญา

กรณีที่ข้อตกลงฯ กำหนดให้ผู้เข้าร่วมค้ารายใดรายหนึ่งเป็นผู้เข้าร่วมค้าหลัก ข้อตกลงฯ จะต้องมีการกำหนดสัดส่วนหน้าที่ และความรับผิดชอบในปริมาณงาน สิ่งของ หรือมูลค่าตามสัญญาของผู้เข้าร่วมค้าหลักมากกว่าผู้เข้าร่วมค้ารายอื่นทุกราย

ขอรับรองความถูกต้อง

(นางสาววิภาวรัตน์ ฌมยา)

ผู้อำนวยการกองการศึกษา ศาสนาและวัฒนธรรม

/ (๒) กรณีที่...

(นางสาวสมิตรา ระน้อย)

เจ้าพนักงานธุรการชำนาญงาน

(๒) กรณีที่ข้อตกลงฯ กำหนดให้ผู้เข้าร่วมค้ารายใดรายหนึ่งเป็นผู้เข้าร่วมค้าหลัก กิจการร่วมค่านั้นต้องใช้ผลงานของผู้เข้าร่วมค้าหลักรายเดียวเป็นผลงานของกิจการร่วมค้าที่ยื่นข้อเสนอ

สำหรับข้อตกลงฯ ที่ไม่ได้กำหนดให้ผู้เข้าร่วมค้ารายใดเป็นผู้เข้าร่วมค้าหลัก ผู้เข้าร่วมค้าทุกรายจะต้องมีคุณสมบัติครบถ้วนตามเงื่อนไขที่กำหนดไว้ในเอกสารเชิญชวน

(๓) การยื่นข้อเสนอของกิจการร่วมค้า

(๓.๑) กรณีที่ข้อตกลงฯ กำหนดให้มีการมอบหมายผู้เข้าร่วมค้ารายใดรายหนึ่งเป็นผู้ยื่นข้อเสนอในนามกิจการร่วมค้า การยื่นข้อเสนอดังกล่าวไม่ต้องมีหนังสือมอบอำนาจ

สำหรับข้อตกลงฯ ที่ไม่ได้กำหนดให้ผู้เข้าร่วมค้ารายใดเป็นผู้ยื่นข้อเสนอ ผู้เข้าร่วมค้าทุกรายจะต้องลงลายมือชื่อในหนังสือมอบอำนาจให้ผู้เข้าร่วมค้ารายใดรายหนึ่งเป็นผู้ยื่นข้อเสนอในนามกิจการร่วมค้า

(๓.๒) การยื่นข้อเสนอด้วยวิธีประกวดราคาอิเล็กทรอนิกส์ (e - bidding) ให้ผู้เข้าร่วมค้าได้รับมอบหมายหรือมอบอำนาจตามข้อ (๓.๑) ดำเนินการซื้อเอกสารประกวดราคาอิเล็กทรอนิกส์กรณีที่มีการจำหน่ายเอกสารซื้อหรือจ้าง

๓.๑๒ ผู้ยื่นข้อเสนอต้องลงทะเบียนที่มีข้อมูลถูกต้องครบถ้วนในระบบจัดซื้อจัดจ้างภาครัฐด้วยอิเล็กทรอนิกส์ (Electronic Government Procurement : e-GP) ของกรมบัญชีกลาง

๓.๑๓ ผู้ยื่นข้อเสนอต้องมีมูลค่าสุทธิของกิจการ ดังนี้

๑. กรณีผู้ยื่นข้อเสนอเป็นนิติบุคคลที่จัดตั้งขึ้นตามกฎหมายไทยซึ่งได้จดทะเบียนเกินกว่า ๑ ปี ต้องมีมูลค่าสุทธิของกิจการ จากผลต่างระหว่างสินทรัพย์สุทธิหักด้วยหนี้สินสุทธิ ที่ปรากฏในงบแสดงฐานะการเงินที่มีการตรวจรับรองแล้ว ซึ่งจะต้องแสดงค่าเป็นบวก ๑ ปีสุดท้ายก่อนวันยื่นข้อเสนอ งบแสดงฐานะการเงิน ๑ ปีสุดท้ายก่อนวันยื่นข้อเสนอ หมายถึง งบแสดงฐานะการเงินย้อนไปก่อนวันที่หน่วยงานของรัฐกำหนดให้เป็นวันยื่นข้อเสนอ ๑ ปีปฏิทิน เว้นแต่กรณีนิติบุคคลที่จัดตั้งขึ้นตามกฎหมายไทย หากวันยื่นข้อเสนอเป็นช่วงระยะเวลาที่กรมพัฒนาธุรกิจการค้ากำหนดให้นิติบุคคลยื่นงบแสดงฐานะการเงินกับพัฒนาธุรกิจการค้า ซึ่งจะอยู่ในช่วงเดือนมกราคม - เดือนพฤษภาคม ของทุกปี โดยนิติบุคคลที่เป็นผู้ยื่นข้อเสนอ นั้นยังอยู่ในช่วงของการยื่นงบแสดงฐานะการเงินกับกรมพัฒนาธุรกิจการค้าคือ เดือนมกราคม - เดือนพฤษภาคม กรณีนี้ให้สามารถยื่นงบแสดงฐานะการเงินย้อนไปอีก ๑ ปี ได้

๒. กรณีผู้ยื่นข้อเสนอเป็นนิติบุคคลที่จัดตั้งขึ้นตามกฎหมายไทย ซึ่งยังไม่มีผลการรายงานงบแสดงฐานะการเงินกับกรมพัฒนาธุรกิจการค้า หรือกรณีผู้ยื่นข้อเสนอเป็นนิติบุคคลที่จัดตั้งขึ้นตามกฎหมายต่างประเทศซึ่งยังไม่มีผลการรายงานงบแสดงฐานะการเงิน ให้พิจารณาการกำหนดมูลค่าของทุนจดทะเบียน โดยผู้ยื่นข้อเสนอจะต้องมีทุนจดทะเบียนที่เรียกชำระมูลค่าหุ้นแล้ว ณ วันที่ยื่นข้อเสนอ ดังนี้

(๕) มูลค่าการจัดซื้อจัดจ้างเกิน ๒๐ ล้านบาท แต่ไม่เกิน ๖๐ ล้านบาท ต้องมีทุนจดทะเบียนไม่ต่ำกว่า ๘ ล้านบาท

๓. สำหรับการจัดซื้อจัดจ้างครั้งหนึ่งที่มีวงเงินเกิน ๕๐๐,๐๐๐ บาทขึ้นไป กรณีผู้ยื่นข้อเสนอเป็นบุคคลธรรมดาให้พิจารณาจากหนังสือรับรองบัญชีเงินฝากไม่เกิน ๙๐ วัน ก่อนวันยื่นข้อเสนอ โดยต้องมีเงินฝากคงเหลือในบัญชีธนาคารเป็นมูลค่า ๑ ใน ๔ ของมูลค่างบประมาณของโครงการหรือรายการที่ยื่นข้อเสนอในแต่ละครั้ง และหากเป็นผู้ชนะการจัดซื้อจัดจ้างหรือเป็นผู้ได้รับการคัดเลือกจะต้องแสดงหนังสือรับรองบัญชีเงินฝากที่มีมูลค่าดังกล่าวอีกครั้งในวันลงนามในสัญญา

สำเนาถูกต้อง

(นางสาวสุมิตรา ระน้อย)

เลขาธิการงานธุรการชำนาญงาน

ขอรับรองความถูกต้อง

(นางสาววิภาวรรณ วัฒนยา)

ผู้อำนวยการกองการศึกษา ศาสนาและวัฒนธรรม

/๔. กรณีที่...

๔. กรณีที่ผู้ยื่นข้อเสนอไม่มีมูลค่าสุทธิของกิจการหรือทุนจดทะเบียน หรือมีแต่ไม่เพียงพอที่จะเข้ายื่นข้อเสนอ สามารถดำเนินการได้ดังนี้

(๑) กรณีผู้ยื่นข้อเสนอเป็นนิติบุคคลที่จัดตั้งขึ้นตามกฎหมายไทย หรือบุคคลธรรมดาที่ถือสัญชาติไทย ผู้ยื่นข้อเสนอสามารถขอวงเงินสินเชื่อ โดยต้องมีวงเงินสินเชื่อ ๑ ใน ๔ ของมูลค่างบประมาณของโครงการหรือรายการที่ยื่นข้อเสนอในแต่ละครั้ง จะเป็นสินเชื่อที่ธนาคารภายในประเทศ หรือบริษัทเงินทุนหรือบริษัทเงินทุนหลักทรัพย์ที่ได้รับอนุญาตให้ประกอบกิจการเงินทุนเพื่อการพาณิชย์และประกอบธุรกิจค้าประกัน ตามประกาศของธนาคารแห่งประเทศไทย ตามรายชื่อบริษัทเงินทุนที่ธนาคารแห่งประเทศไทยแจ้งเวียนให้ทราบ โดยพิจารณาจากยอดเงินรวมของวงเงินสินเชื่อที่สำนักงานใหญ่รับรอง หรือที่สำนักงานสาขารับรอง (กรณีได้รับมอบอำนาจจากสำนักงานใหญ่) ซึ่งออกให้แก่ผู้ยื่นข้อเสนอ นับถึงวันยื่นข้อเสนอไม่เกิน ๙๐ วัน

(๒) กรณีผู้ยื่นข้อเสนอเป็นนิติบุคคลที่จัดตั้งขึ้นตามกฎหมายต่างประเทศ หรือบุคคลธรรมดา ที่มีได้ถือสัญชาติไทย ผู้ยื่นข้อเสนอสามารถขอวงเงินสินเชื่อ โดยต้องมีวงเงินสินเชื่อ ๑ ใน ๔ ของมูลค่างบประมาณของโครงการหรือรายการที่ยื่นข้อเสนอในแต่ละครั้ง จะเป็นสินเชื่อที่ธนาคารต่างประเทศหรือบริษัทเงินทุนหรือบริษัทเงินทุนหลักทรัพย์ที่ได้รับอนุญาตให้ประกอบกิจการเงินทุนเพื่อการพาณิชย์และประกอบธุรกิจค้าประกันตามประกาศของธนาคารกลางต่างประเทศนั้น ตามรายชื่อบริษัทที่ธนาคารกลางต่างประเทศนั้น แจ้งเวียนให้ทราบ โดยพิจารณาจากยอดเงินรวมของวงเงินสินเชื่อที่สำนักงานใหญ่รับรอง หรือที่สำนักงานสาขา รับรอง รับรอง (กรณีได้รับมอบอำนาจจากสำนักงานใหญ่) ซึ่งออกให้แก่ผู้ยื่นข้อเสนอ นับถึงวันยื่นข้อเสนอไม่เกิน ๙๐ วัน

๕. กรณีผู้ยื่นข้อเสนอเป็นนิติบุคคลที่จัดตั้งขึ้นตามกฎหมายต่างประเทศ หรือบุคคลธรรมดา ที่มีได้ถือสัญชาติไทยตามข้อ ๒ ข้อ ๓ และข้อ ๔ (๒) มูลค่าจะต้องเป็นไปตามอัตราแลกเปลี่ยนเงินตรา ตามประกาศที่ธนาคารแห่งประเทศไทยกำหนด ในช่วงระหว่างวันที่เผยแพร่ประกาศและเอกสารประกวดราคา ในระบบจัดซื้อจัดจ้างภาครัฐด้วยอิเล็กทรอนิกส์ (e - GP) จนถึงวันเสนอราคา

ทั้งนี้ ผู้ยื่นข้อเสนอจะต้องยื่นเอกสารที่แสดงให้เห็นถึงข้อมูลเกี่ยวกับมูลค่าสุทธิของกิจการแล้วแต่กรณี ประกอบกับเอกสารดังกล่าวจะต้องผ่านการรับรองตามระเบียบกระทรวงการต่างประเทศว่าด้วยการรับรองเอกสาร พ.ศ. ๒๕๓๙ และที่แก้ไขเพิ่มเติม กำหนด โดยจะต้องยื่นเอกสารดังกล่าวในวันยื่นข้อเสนอ หากผู้ยื่นข้อเสนอไม่ได้มีการยื่นเอกสารดังกล่าวมาพร้อมกับการยื่นข้อเสนอให้ถือว่าผู้ยื่นข้อเสนอรายนั้นยื่นเอกสารไม่ครบถ้วนตามเงื่อนไขที่กำหนดไว้ในเอกสารประกวดราคา

๖. กรณีตามข้อ ๑ - ข้อ ๕ ไม่ใช่บังคับกับกรณีดังต่อไปนี้

(๖.๑) กรณีที่ผู้ยื่นข้อเสนอเป็นหน่วยงานของรัฐภายในประเทศ

(๖.๒) นิติบุคคลที่จัดตั้งขึ้นตามกฎหมายไทยที่อยู่ระหว่างการฟื้นฟูกิจการตามพระราชบัญญัติล้มละลาย พ.ศ. ๒๕๔๓ และที่แก้ไขเพิ่มเติม

(๖.๓) งานจ้างก่อสร้างที่กรมบัญชีกลางได้ขึ้นทะเบียนผู้ประกอบการงานก่อสร้างแล้วและงานจ้างก่อสร้างที่หน่วยงานของรัฐที่ได้มีการจัดทำบัญชีผู้ประกอบการงานก่อสร้างที่มีคุณสมบัติเบื้องต้นไว้แล้ว ก่อนวันที่พระราชบัญญัติการจัดซื้อจัดจ้างฯ มีผลใช้บังคับ

(๖.๔) การจัดซื้อจัดจ้างตามมาตรา ๕๖ วรรคหนึ่ง (๒) (ข) และ (ค) แห่งพระราชบัญญัติการจัดซื้อจัดจ้างฯ

(๖.๕) การซื้อสิ่งหาริมทรัพย์และการเช่าอสังหาริมทรัพย์

(๖.๖) กรณีงานจ้างบริการหรืองานจ้างเหมืองบริการกับบุคคลธรรมดา เช่น จ้างพนักงานขับ

สำเนาถูกต้อง

รณี ครูชาวต่างชาติ พนักงานเก็บขยะ พนักงานบันทึกข้อมูล เป็นต้น

(นางสาววิภากรรต์ ฌมยา)

/๔/ รุปรายการ...

(นางสาวสุมิตรา ระน้อย)

ผู้อำนวยการกองการศึกษา ศาสนาและวัฒนธรรม

๔. รูปรายการงานก่อสร้างที่จะดำเนินการจ้างก่อสร้าง

- รายละเอียดตามแบบ ปร.๖, ปร.๕ (ก), ปร.๕ (ข) และ ปร.๔ และแบบแปลนเลขที่ ๐๖๑/๒๕๖๙ ที่แนบ

๕. กำหนดเวลาส่งมอบ

ผู้รับจ้างจะต้องดำเนินการส่งมอบงาน ภายใน ๑๘๐ วัน นับถัดจากวันที่ลงนามในสัญญา

๖. วงเงินงบประมาณ/วงเงินที่ได้รับจัดสรร

ตามบัญชีโอนเงินงบประมาณรายจ่าย ประจำปีงบประมาณ พ.ศ. ๒๕๖๗ อนุมัติเมื่อวันที่ ๖ เดือน กันยายน พ.ศ. ๒๕๖๗ องค์การบริหารส่วนจังหวัดลพบุรี อำเภอเมืองลพบุรี จังหวัดลพบุรี โอนครั้งที่ ๑๘ แผนงานอุตสาหกรรมและการโยธา งานก่อสร้าง งบลงทุน ประเภทค่าก่อสร้างสิ่งสาธารณูปการ ลำดับที่ ๖๑ โครงการก่อสร้างสนามฟุตบอลหญ้าเทียม (สนาม ๒) ตั้งจ่ายรายการใหม่ งบประมาณตั้งจ่ายไว้ ๒๖,๗๕๕,๐๐๐.- บาท

- เพื่อจ่ายเป็นค่าใช้จ่ายในการดำเนินโครงการก่อสร้างสนามฟุตบอลหญ้าเทียม (สนาม ๒) โดยก่อสร้างสนามฟุตบอลหญ้าเทียม (สนาม ๒) บริเวณสนามกีฬาพระรามศวร ตำบลทะเลชุบศร อำเภอเมืองลพบุรี จังหวัดลพบุรี เพื่อให้มีสนามฟุตบอลหญ้าเทียม ที่ได้มาตรฐานรองรับผู้มาใช้บริการ รายละเอียดตามแบบรูปรายการและประมาณราคาขององค์การบริหารส่วนจังหวัดลพบุรี

- เป็นไปตามพระราชบัญญัติองค์การบริหารส่วนจังหวัด พ.ศ. ๒๕๔๐ และที่แก้ไขเพิ่มเติมถึง (ฉบับที่ ๕) พ.ศ. ๒๕๖๒ มาตรา ๔๕ (๙) พระราชบัญญัติกำหนดแผนและขั้นตอนการกระจายอำนาจให้แก่องค์กรปกครองส่วนท้องถิ่น พ.ศ. ๒๕๔๒ และที่แก้ไขเพิ่มเติมถึง (ฉบับที่ ๒) พ.ศ. ๒๕๔๙ มาตรา ๑๗ (๑๘) และกฎกระทรวง (พ.ศ. ๒๕๔๑) ออกตามความในพระราชบัญญัติองค์การบริหารส่วนจังหวัด พ.ศ. ๒๕๔๐ (๑๒)

- เป็นไปตามแผนพัฒนาท้องถิ่น (พ.ศ. ๒๕๖๖ - ๒๕๗๐) เพิ่มเติม ครั้งที่ ๗/๒๕๖๗ ประจำปีงบประมาณ พ.ศ. ๒๕๖๗ ขององค์การบริหารส่วนจังหวัดลพบุรี หน้าที่ ๑๑ ลำดับที่ ๑

- เป็นไปตามแผนพัฒนาท้องถิ่น (พ.ศ. ๒๕๖๖ - ๒๕๗๐) แก้ไข ครั้งที่ ๕/๒๕๖๗ ประจำปีงบประมาณ พ.ศ. ๒๕๖๗ ขององค์การบริหารส่วนจังหวัดลพบุรี หน้าที่ ๑ ลำดับที่ ๒

- ตั้งจ่ายจากเงินรายได้ (กองการศึกษาฯ) ดำเนินการตามแผนการจัดหาพัสดุขององค์กร ตามแบบ ผด.๒ (ปรับแผน) ประจำปีงบประมาณ พ.ศ. ๒๕๖๗ ลำดับที่ ๓๒๓ ระยะเวลาดำเนินการ ๑๘๐ วัน และแผนการจัดซื้อจัดจ้างประจำปีงบประมาณ พ.ศ. ๒๕๖๗ ลงวันที่ ๒๔ เมษายน ๒๕๖๙ ลำดับที่ ๑

- ตามบันทึกข้อความ กองคลัง ฝ่ายการเงินและบัญชี ที่ ลบ ๕๑๐๐๔/ว ๒๑๔๑ ลงวันที่ ๓๐ กันยายน ๒๕๖๘ เรื่อง การอนุมัติกันเงิน ใช้จ่ายปีงบประมาณ ๒๕๖๙ รายละเอียดขอเงินกรณีไม่ก่อนนี้ผูกพัน (ขยายเวลา) ประจำปีงบประมาณ ๒๕๖๗ ใช้จ่ายในปีงบประมาณ ๒๕๖๙ ลำดับที่ ๑ หมวดค่าที่ดิน ก่อสร้างสนามฟุตบอลหญ้าเทียม (สนาม ๒) จำนวนเงิน ๒๖,๗๕๕,๐๐๐.-บาท

สำเนาถูกต้อง

(นางสาวสุมิตรา ระน้อย)

เจ้าพนักงานธุรการชำนาญงาน

ขอรับรองความถูกต้อง

(นางสาววิภาวรรณ ธมยา)

ผู้อำนวยการกองการศึกษา ศาสนาและวัฒนธรรม

/๗. งดงาน...

#### ๗. งวดงานและการจ่ายเงิน

จ่ายชำระเงินให้แก่ผู้รับจ้าง จำนวน ๕ งวด เมื่อผู้รับจ้างได้ส่งมอบพัสดุในแต่ละงวดให้กับองค์การบริหารส่วนจังหวัดลพบุรี ครบถ้วน ถูกต้อง ตามสัญญาจ้างเรียบร้อยแล้ว ดังนี้

งวดที่ ๑ เป็นจำนวนเงินในอัตราร้อยละ ๒.๘๘ ของค่าจ้าง เมื่อผู้รับจ้างได้ปฏิบัติงาน ดังนี้

- งานวางผังบริเวณสถานที่ก่อสร้าง
- งานรั้วถนนรางน้ำเดิม
- งานขุดลอกหญ้าและลอกดินเก่าพร้อมขนทิ้ง
- งานตอกเสาเข็ม คอร. ทั้งหมด
- งานฐานรากเสาไฟฟ้า, เสารั้วเหล็ก

แล้วเสร็จทั้งหมดภายใน ๓๐ วัน

งวดที่ ๒ เป็นจำนวนเงินในอัตราร้อยละ ๙.๕๔ ของค่าจ้าง เมื่อผู้รับจ้างได้ปฏิบัติงาน ดังนี้

- งานติดตั้งเสาหลักรั้วทั้งหมด
- งานติดตั้งเสาไฟฟ้าส่องสว่าง, เดินสายไฟฟ้า, บ่อพักสายไฟฟ้า
- งานบดอัดแน่นดินเดิม, งานหินคลุกบดอัดแน่น, งานท่อระบบระบายน้ำเข้ารางระบายน้ำ
- งานก่อสร้างรางระบายน้ำ ค.ส.ล.
- งานติดตั้งตู้ MCB และตู้อุปกรณ์โคนเสา (DB) และงานระบบเมนไฟฟ้า

แล้วเสร็จทั้งหมดภายใน ๖๐ วัน

งวดที่ ๓ เป็นจำนวนเงินในอัตราร้อยละ ๒๖.๓๖ ของค่าจ้าง เมื่อผู้รับจ้างได้ปฏิบัติงาน ดังนี้

- งานติดตั้งแผ่นใยสังเคราะห์รั้วฝั่ง และเติมหินเกล็ด

แล้วเสร็จทั้งหมดภายใน ๓๐ วัน

งวดที่ ๔ เป็นจำนวนเงินในอัตราร้อยละ ๒๓.๗๙ ของค่าจ้าง เมื่อผู้รับจ้างได้ปฏิบัติงาน ดังนี้

- งานติดตั้งแผ่นรองกันกระแทก Shock Pad
- งานติดตั้งโคมไฟ LED และอุปกรณ์ประกอบ
- งานติดตั้งประตูบานเลื่อนเหล็ก

แล้วเสร็จทั้งหมดภายใน ๓๐ วัน

งวดสุดท้าย เป็นจำนวนเงินในอัตราร้อยละ ๓๗.๐๓ ของค่าจ้าง เมื่อผู้รับจ้างได้ปฏิบัติงาน ดังนี้

- งานปูหญ้าเทียมในสนาม, งานเชื่อมรอยต่อหญ้าเทียม, งานไถค้ำเส้นสนาม (เส้นขาว)
- งานโรยทราย และโรยเม็ดยางดำ
- งานติดตั้งตาข่าย HDPE UV รั้วรอบสนามฟุตบอล
- งานครุภัณฑ์ ติดตั้งเสาประตูสนามฟุตบอล

แล้วเสร็จทั้งหมดตามสัญญา รวมทั้งทำความสะอาดสถานที่ก่อสร้างให้สะอาดเรียบร้อยภายใน ๓๐ วัน

#### ๘. อัตราค่าปรับ

องค์การบริหารส่วนจังหวัดลพบุรี ขอสงวนสิทธิ์ค่าปรับในกรณีผู้รับจ้างได้ส่งมอบพัสดุเกินกำหนด โดยคิดค่าปรับเป็นรายวัน ในอัตราร้อยละ ๐.๑๐ ของราคาค่าจ้างนั้น แต่ต้องไม่ต่ำกว่าวันละ ๑๐๐ บาท

สำเนาถูกต้อง

  
(นางสาวสุมิตรา ระน้อย)  
เจ้าพนักงานธุรการชำนาญงาน

ขอรับรองความถูกต้อง

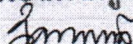

(นางสาววิภากรวรรค์ ถมยา)

ผู้อำนวยการกองการศึกษา ศาสนาและวัฒนธรรม

/๙. ระยะเวลา...

๙. ระยะเวลารับประกันความชำรุดบกพร่อง  
ระยะเวลารับประกัน ๒ ปี

๑๐. หลักเกณฑ์การพิจารณา  
โดยใช้หลักเกณฑ์ราคาต่ำสุด

๑๑. กำหนดยื่นราคา  
ผู้ยื่นข้อเสนอราคาต้องยื่นราคา อย่างน้อยภายใน ๖๐ วัน

๑๒. ราคากลาง  
จำนวนเงิน ๒๖,๘๓๒,๐๐๐.-บาท (ยี่สิบหกล้านบาทแปดแสนสามหมื่นสองพันบาทถ้วน)  
(อ้างอิงจากราคาที่ได้มาจากการคำนวณตามหลักเกณฑ์ที่คณะกรรมการราคากลางกำหนด)

๑๓. สถานที่ติดต่อ  
กองการศึกษา ศาสนาและวัฒนธรรม  
ฝ่ายส่งเสริมกีฬาและนันทนาการ  
โทร. ๐ ๓๖๔๑ ๑๔๐๔ ต่อ ๑๐๘  
ไปรษณีย์อิเล็กทรอนิกส์ saraban-loppao@lgo.mail.go.th  
เว็บไซต์ www.loppao.go.th

คณะกรรมการจัดทำแบบรูปรายการงานก่อสร้างและกำหนดราคากลาง

ลงชื่อ  ประธานกรรมการ  
(นางสาววิภาวรรณ ถมยา)  
ผู้อำนวยการกองการศึกษา ศาสนาและวัฒนธรรม

ลงชื่อ  กรรมการ  
(นายวีรยุทธ ลาตโลศรี)  
นายช่างโยธาอาวุโส

ลงชื่อ  กรรมการ  
(นายวุฒิพงษ์ พรหมพล)  
นักจัดการงานทั่วไปชำนาญการ

ลงชื่อ  กรรมการ  
(นางสาวสุชาทิพย์ ทางดี)  
นักสันนทาการชำนาญการ

ลงชื่อ  กรรมการและเลขานุการ  
(นายณัฐนนท์ วงษ์สอาด)  
นายช่างโยธาชำนาญงาน

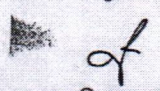
สำเนาถูกต้อง  
  
(นางสาวสมิตรา ระน้อย)  
เจ้าพนักงานธุรการชำนาญงาน

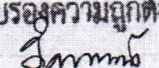
ขอรับรองความถูกต้อง  
  
(นางสาววิภาวรรณ ถมยา)  
ผู้อำนวยการกองการศึกษา ศาสนาและวัฒนธรรม



# องค์การบริหารส่วนจังหวัดลพบุรี กระทรวงมหาดไทย

แบบก่อสร้างสนามฟุตบอลหญ้าเทียม (สนาม 2)

สนามกีฬาพระราเมศวร ตำบลทะเลชุบศร อำเภอเมืองลพบุรี จังหวัดลพบุรี

รายละเอียดตามแบบรูปรายการ และประมาณราคาขององค์การบริหารส่วนจังหวัดลพบุรี

สำเนาถูกต้อง

๑

(นางสาวสุมิตรา ระน้อย)  
เจ้าพนักงานธุรการชำนาญงาน

ขอรับรองความถูกต้อง

*Jammab*

(นางสาววิภาวรรค์ ฌมยา)

ผู้อำนวยการกองการศึกษา ศาสนาและวัฒนธรรม



องค์การบริหารส่วนจังหวัดลพบุรี  
กระทรวงมหาดไทย

แบบก่อสร้างสนามฟุตบอลหญ้าเทียม (สนาม 2)  
สนามกีฬาพระรามศวร ตำบลทะเลชุบศร อำเภอเมืองลพบุรี จังหวัดลพบุรี  
รายละเอียดตามแบบรูปรายการ และประมาณราคาขององค์การบริหารส่วนจังหวัดลพบุรี

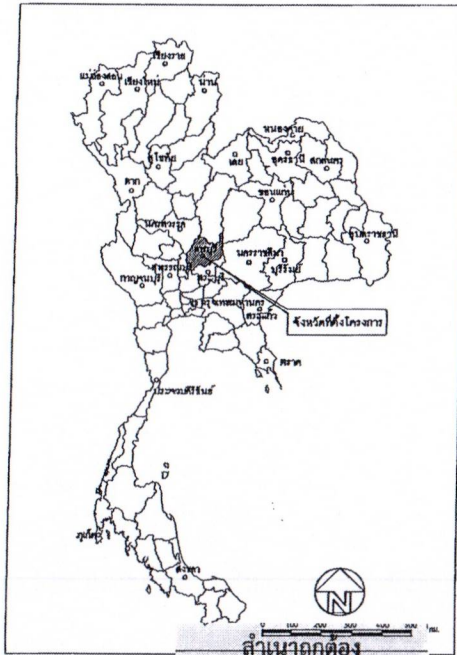

แผนที่ประเทศไทย

ตำแหน่งที่ตั้ง

(นางสาวสมิตรา ระน้อย)

เจ้าพนักงานธุรการชำนาญงาน

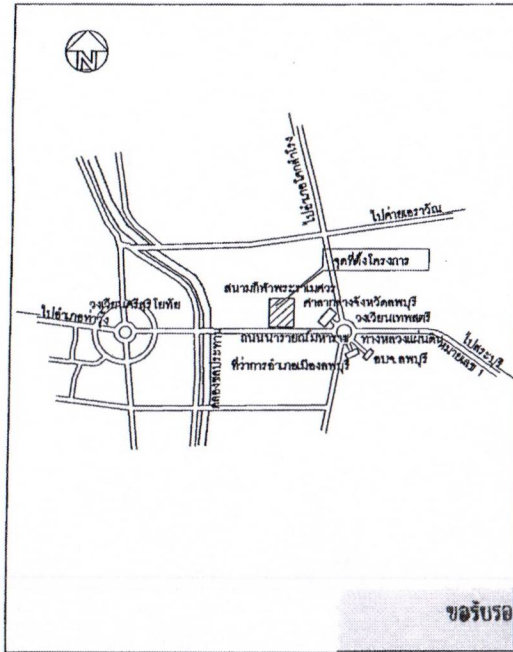

แผนที่สังเขปแสดงจุดที่ตั้งโครงการ

ขอรับรองความถูกต้อง

(นางสาววิภากรรท์ ธมยา)  
ผู้อำนวยการกองการศึกษา ศาสนาและวัฒนธรรม

สารบัญแบบก่อสร้าง

ลำดับที่	รายการ	แบบเลขที่	จำนวนแผ่น
1.	แผนที่สังเขปแสดงจุดที่ตั้งโครงการ , สารบัญแบบก่อสร้าง	061/2569	1
2.	รายการประกอบแบบ	061/2569	1
3.	รายการประกอบแบบ	061/2569	1
4.	แปลนสนามฟุตบอล	061/2569	1
5.	แบบขยาย A	061/2569	1
6.	แบบขยาย B	061/2569	1
7.	แบบขยาย C	061/2569	1
8.	แบบขยาย D	061/2569	1
9.	แปลนสนามฟุตบอล(แสดงค่าระดับ)	061/2569	1
10.	แปลนสนามฟุตบอล(แสดงค่าระดับ)	061/2569	1
11.	แปลนสนามฟุตบอล(แสดงวัสดุพื้นผิวสนามฟุตบอล)	061/2569	1
12.	รูปด้าน 1,2	061/2569	1
13.	รูปด้าน 3,4 แบบขยายประตูบานเลื่อน	061/2569	1
14.	รูปตัด A-A	061/2569	1
15.	แบบขยายประตูบานเลื่อน	061/2569	1
16.	แบบขยายวางระบายน้ำ	061/2569	1
17.	รายการประกอบแบบงานไฟฟ้าส่องสว่าง	061/2569	1
18.	รูปด้านเสารั้ว , แบบขยาย 2 , แบบขยายฐานราก	061/2569	1
19.	แบบเสาไฟฟ้า คอ. และฐานรากเสา	061/2569	1
รวม			19

 ฝ่ายสำรวจและออกแบบ กองช่าง <b>องค์การบริหารส่วนจังหวัดลพบุรี</b> LOPBURI PROVINCIAL ADMINISTRATIVE ORGANIZATION ถนนนายชนมิ่งนาราม อำเภอเมืองลพบุรี จังหวัดลพบุรี(15000) โทร. 0 3641 1400 ต่อ 106	ก่อสร้างสนามฟุตบอลหญ้าเทียม (สนาม 2) สถานที่โครงการ สนามกีฬาพระรามศวร ตำบลทะเลชุบศร อำเภอเมืองลพบุรี จังหวัดลพบุรี	วิศวกร (นายอภิสิทธิ์ เจริญกุล) นายช่างโยธาชำนาญงาน	สถาปนิก (นายวิญญู ลาดโคสี) นายช่างโยธาอาวุโส	วิศวกรโยธา (นายฉัตรชัย งามเนียม) วิศวกรโยธาชำนาญงาน	วิศวกร (นางวิภากรรท์ ธมยา) ผู้อำนวยการกองการศึกษา ศาสนาและวัฒนธรรม	อนุมัติ (นางอภิญญา งามเนียม) รองผู้อำนวยการบริหารส่วนจังหวัดลพบุรี	อนุมัติ (นางอภิญญา งามเนียม) รองผู้อำนวยการบริหารส่วนจังหวัดลพบุรี	แบบเลขที่ 061/2569 แผ่นที่ / จำนวน 1/19
	อนุมัติ (นายวิญญู ลาดโคสี) นายช่างโยธาอาวุโส	อนุมัติ (นายชาติชาย แสงตั้ง) สถาปนิกชำนาญการ	อนุมัติ (นายศักดิ์ งามเนียม) วิศวกรโยธาชำนาญงาน	อนุมัติ (นางอภิญญา งามเนียม) รองผู้อำนวยการบริหารส่วนจังหวัดลพบุรี	อนุมัติ (นางอภิญญา งามเนียม) รองผู้อำนวยการบริหารส่วนจังหวัดลพบุรี			



การต่อแผ่นรองพื้น Shock Pad เชื่อมต่อกับเท้าปกาวชนิดเหนียว และทนต่อ UV ระหว่างแผ่นของวัสดุรองพื้น ผลิตภัณฑ์แผ่นรองพื้น Shock Pad โดยจะต้องยื่นเอกสารรายละเอียดคุณสมบัติของสินค้าพร้อมใบรับประกัน คุณภาพเป็นระยะเวลา 15 ปี และส่งตัวอย่างชิ้นงาน ขนาดไม่น้อยกว่า A4 จำนวน 1 ชิ้น

3.4 วัสดุที่บ่งหาโดยด้วยทราย  
 3.4.1 ประเภท ทรายซิลิกา  
 3.4.2 ปริมาณของทราย 18 กิโลกรัมต่อตารางเมตร หรือ 13 มิลลิเมตร

3.5 วัสดุที่บ่งหาโดยเม็ดยางดำ  
 3.5.1 ประเภท SBR/EDPM  
 3.5.2 ขนาด 1-3 มิลลิเมตร  
 3.5.3 ปริมาณ 7 กิโลกรัมต่อตารางเมตร หรือ 13 มิลลิเมตร

3.6 คุณลักษณะของเครื่องจักรที่ใช้ในการโรยทรายและเม็ดยาง เพื่อเป็นการควบคุมปริมาณทรายและเม็ดยาง ให้เหมาะสมกับสนามฟุตบอลหญ้าเทียม และเป็นการเพิ่ม ประสิทธิภาพของสนามทั้งระบบ ให้ดีต่อผู้เล่น การโรยเม็ดทรายและเม็ดยางดำจะต้องใช้เครื่องจักร ที่สามารถควบคุมปริมาณ, ความสม่ำเสมอ และความหนาได้ โดยเครื่องจักรนั้นจะต้องทำการแปรงเปิดใบหญ้า แล้วจึงทำการแปรงปิดใบหญ้าแบบหมุนวน พร้อมเติมทรายหรือเม็ดยางดำลงบนหญ้าทันที เมื่อโรยเม็ดทราย และเม็ดยางดำเสร็จ จะต้องแปรงใบหญ้าด้วยเครื่องจักรแปรงแข็ง

4. ระบบงานพื้นสนามฟุตบอลหญ้าเทียม โดยกำหนดรายละเอียดระบบพื้นดังนี้

4.1 งานลอกหญ้าจากสนามเดิม และวัสดุอื่น ๆ ที่ไม่พึงประสงค์ออก กำหนดขั้นตอนวิธีการรายละเอียดต่างๆ ตามรายการดังนี้  
 - ตรวจเช็คค่าระดับความลาดเอียงของพื้นสนามเดิม และจัดวางมุมระดับระดับความลาดเอียง ตามที่รูปแบบกำหนดให้ค่า slope 1:200  
 - ทำการขุดลอกหญ้าเดิมพร้อมดินเดิมออกโดยให้มีความหนาเท่ากับวัสดุที่จะนำมาทำพื้นสนามหญ้าเทียม พร้อมขนย้ายออกจากสนามฟุตบอลไปยังสถานที่ที่กำหนดให้พร้อมปรับเกลี่ยให้เรียบร้อย  
 - ทำการเจาะสกัดฝังท่อระบายน้ำ PVC.๘ 2" ที่วางระนาบนี้ด้านข้างโดยมีระยะห่างทุก 2.00 เมตร ขุดเกาที่ร้อยท่อ ด้วยปูนเกาที่ปิดทับด้วยแผ่น Geotextile

4.2 วางวัสดุรองพื้นใยสังเคราะห์ โพลีโพรพิลีน ที่มีลักษณะเป็นรังผึ้งมีก้นปิด ถักทอเชื่อมกันด้วยความร้อนจนเป็นระบบโครงสร้างอย่างต่อเนื่อง กำหนดทิศทางของผลิตภัณฑ์ใยสังเคราะห์ เสริมกำลังรังผึ้ง ที่จะขยายออกไป แล้วตรึงด้วยหมุดเข้ากับดินที่ที่ของรังผึ้งอันที่ตอ แต่ละอันจนแน่นพอ เพื่อยึดปลายด้านหนึ่งให้อยู่ในตำแหน่ง ดึงปลายอีกข้างออก จนกว่าของรังผึ้งจะเปิดสูงสุด และทำการติดตั้งชุดต่อไป ในลักษณะเดียวกัน และเชื่อมต่อแต่ละชุดให้ติดกันด้วยลวดเย็บ

4.3 เติมนินเกล็ดเข้าไปในช่องรังผึ้ง ดำเนินการด้วยรถถังที่มีตัวโหลดด้านหน้า หรือ ใช้รถเข็นล้อเดียวสำหรับขนนินเกล็ดแบบแวนดิ่ง แล้วเกลี่ยวัสดุ เข้าไปในช่องรังผึ้ง หลังจากนั้นใช้ฟลิว หรือ รถแทรกเตอร์ที่มีใบมีดดันด้านหน้า เพื่อทำการกระจาย และปรับระดับ ในการเติมจะต้องมีปริมาณวัสดุ นินอย่างน้อย 3/4 ของช่องรังผึ้ง เพื่อให้รถ และอุปกรณ์เคลื่อนที่บนแผ่น ใยสังเคราะห์ เสริมกำลังรังผึ้ง ได้ เติมนินจนกว่าจะเต็มแน่นในช่องรังผึ้ง ปรับจนได้ระดับ และมีความแน่นจนพร้อมสำหรับติดตั้ง วัสดุรองพื้น Shock Pad และหญ้าเทียม ต่อไป

รูปแบบรายละเอียดวัสดุแผ่นใยสังเคราะห์เสริมกำลังดิน  
 องค์ประกอบหลัก 100% Polypropylene Nonwoven (โพลีโพรพิลีน)  
 Backing 2 ชั้น  
 รูปแบบ วัสดุแผ่นใยสังเคราะห์ชนิดถักทอเป็นแผ่นสีดำ และเย็บติดกันเป็นรูปทรง ตาข่ายรังผึ้ง 5 ด้าน/ 1 ช่อง และในแต่ละช่องรังผึ้ง ถูกเชื่อมกันด้วยความร้อน ทนทานต่อการแรงดึง และแรงกดทับ พร้อมมีฐานรองในแต่ละช่องตาข่ายรังผึ้ง เพื่อรองรับวัสดุในการทำพื้น โดยต้องยื่นเอกสารรายละเอียดคุณสมบัติของวัสดุพร้อม ตัวอย่างชิ้นงาน ขนาด 50 ซม จำนวน 1 ชิ้น

5. งานปูแผ่นรอง Shock Pad และ หญ้าเทียม

5.1 วางแผ่น Shock Pad ขนาดหน้ากว้าง 1.80 ม ความยาวตามขนาดความกว้างของสนาม โดยให้วางส่วนที่มีผ้าใยสังเคราะห์อยู่ด้านล่าง แล้วคลี่ม้วนออกไปจนสุดปลายม้วน และทำการติดตั้งม้วนถัดไปในลักษณะเดียวกัน และเชื่อมต่อ แต่ละม้วนให้ติดกันด้วยเทป ที่มีกาวยึดระหว่างรอยต่อของแต่ละม้วนก่อนปูหญ้าเทียม  
 5.2 ปูหญ้าเทียมบนแผ่น Shock Pad และเชื่อมต่อแต่ละม้วนให้ติดกันด้วยแถบผ้าใยสังเคราะห์โพลีเอสเตอร์ ขนาดหน้ากว้าง 30 ซม และใช้กาวยู เทลลงแผ่นผ้าใยสังเคราะห์โพลีเอสเตอร์ แล้ววางหญ้าเทียมแต่ละม้วนติดกันบนผ้า ใยสังเคราะห์โพลีเอสเตอร์ที่มีกาวยู เป็นตัวเชื่อมต่อ  
 5.3 ตัดเส้นเพื่อใส่เส้นขาวตามขนาดที่กำหนด และใช้วิธีการเชื่อมต่อด้วยผ้าใยสังเคราะห์โพลีเอสเตอร์ และกาวยู PU  
 5.4 ทำการโรยทรายซิลิกา หนา 13 มม ด้วยเครื่องจักร ที่สามารถควบคุมปริมาณ, ความสม่ำเสมอ และความหนา ของเม็ดทรายได้ โดยเครื่องจักรนั้นจะต้องทำการแปรงเปิดใบหญ้าแล้วจึงทำการแปรงปิดใบหญ้าแบบหมุนวน พร้อมเติมทรายลงบนหญ้าทันที  
 5.5 ทำการโรยเม็ดยางดำ ขนาดประมาณ 1-3 มม หนา 13 มม ด้วยเครื่องจักร ที่สามารถควบคุมปริมาณ, ความสม่ำเสมอ และความหนาของเม็ดยางดำ โดยเครื่องจักรนั้นจะต้องทำการแปรงเปิดใบหญ้า แล้วจึงทำการแปรงปิดใบหญ้าแบบหมุนวน พร้อมเติมเม็ดยางลงบนหญ้าทันที  
 5.6 เมื่อโรยเม็ดทราย และเม็ดยางดำเสร็จ จะต้องแปรงใบหญ้าด้วยเครื่องจักรแปรงแข็ง

















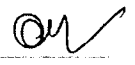

6. การรับประกันผลงาน

6.1 ต้องรับประกันการติดตั้ง ไม่น้อยกว่า 2 ปี  
 6.2 ต้องรับประกันหญ้าเทียม ไม่น้อยกว่า 7 ปี  
 6.3 หลังจากก่อสร้างแล้วเสร็จ ผู้รับจ้างจะต้องเข้ามาบำรุงดูแลรักษาทุก 6 เดือนต่อ 1 ครั้ง ไม่น้อยกว่า 4 ครั้ง ในระยะเวลา 2 ปี  
 6.4 ผู้รับจ้างจะต้องทำการทดสอบสนามที่ติดตั้ง และส่งรายงานการทดสอบสนาม ตามมาตรฐาน FIFA BASIC STANDARD โดยสถาบันที่ได้รับรอง FIFA ACCREDITED TEST INSTITUTES ในการส่งมอบงานงวดสุดท้าย

หมายเหตุ  
 จัดทำแผนการใช้วัสดุไม่น้อยกว่าร้อยละ 60 และการใช้เหล็กไม่น้อยกว่าร้อยละ 90 ที่ผลิตภายในประเทศตามเงื่อนไข ดังนี้  
 1. คู่สัญญาจัดทำแผนการใช้วัสดุที่ผลิตภายในประเทศไม่น้อยกว่าร้อยละ 60 ของมูลค่าพัสดุที่จะใช้ในงานก่อสร้างทั้งหมดตามสัญญา (ภาคผนวก ๑) โดยส่งให้หน่วยงานของรัฐภายใน 60 วัน นับถัดจากวันที่ได้ลงนามในสัญญา  
 2. คู่สัญญาจัดทำแผนการใช้เหล็กที่ผลิตภายในประเทศไม่น้อยกว่าร้อยละ 90 ของปริมาณเหล็กที่ต้องใช้ทั้งหมดตามสัญญา (ภาคผนวก 2) โดยส่งให้หน่วยงานของรัฐภายใน 60 วัน นับถัดจากวันที่ได้ลงนามในสัญญา

(นางสาวสุมิตรา ระน้อย)  
 ผู้อำนวยการกองการศึกษา ศาสนาและวัฒนธรรม

เจ้าพนักงานธุรการชำนาญงาน

 ฝ่ายสำรวจและออกแบบ กองช่าง องค์การบริหารส่วนจังหวัดลพบุรี LOPBURI PROVINCIAL ADMINISTRATIVE ORGANIZATION ถนนบวรราชบพิธ อำเภอเมืองลพบุรี จังหวัดลพบุรี (15000) โทร. 0 3641 408 โทร. 100	1. นาย  (นางสาวสุมิตรา ระน้อย) ตำแหน่ง เจ้าพนักงานธุรการชำนาญงาน	2. นาย  (นายอภิสิทธิ์ ใจเมือง) นายช่างโยธาชำนาญงาน	3. นาย  (นายวิญญู ชาติโคई) นายช่างโยธาชำนาญงาน	4. นาย  (นายสมิทธิ งามเมือง) นายช่างโยธาชำนาญงาน	5. นาย  (นางศรีภรณ์ งามเมือง) นายช่างโยธาชำนาญงาน	6. นาย  (นางศรีภรณ์ งามเมือง) นายช่างโยธาชำนาญงาน	7. นาย  (นายสมิทธิ งามเมือง) นายช่างโยธาชำนาญงาน	8. นาย  (นายสมิทธิ งามเมือง) นายช่างโยธาชำนาญงาน	9. นาย  (นายสมิทธิ งามเมือง) นายช่างโยธาชำนาญงาน	10. นาย  (นายสมิทธิ งามเมือง) นายช่างโยธาชำนาญงาน
	11. นาย  (นายสมิทธิ งามเมือง) นายช่างโยธาชำนาญงาน	12. นาย  (นายสมิทธิ งามเมือง) นายช่างโยธาชำนาญงาน	13. นาย  (นายสมิทธิ งามเมือง) นายช่างโยธาชำนาญงาน	14. นาย  (นายสมิทธิ งามเมือง) นายช่างโยธาชำนาญงาน	15. นาย  (นายสมิทธิ งามเมือง) นายช่างโยธาชำนาญงาน	16. นาย  (นายสมิทธิ งามเมือง) นายช่างโยธาชำนาญงาน	17. นาย  (นายสมิทธิ งามเมือง) นายช่างโยธาชำนาญงาน	18. นาย  (นายสมิทธิ งามเมือง) นายช่างโยธาชำนาญงาน	19. นาย  (นายสมิทธิ งามเมือง) นายช่างโยธาชำนาญงาน	20. นาย  (นายสมิทธิ งามเมือง) นายช่างโยธาชำนาญงาน

061/2569  
 3/19







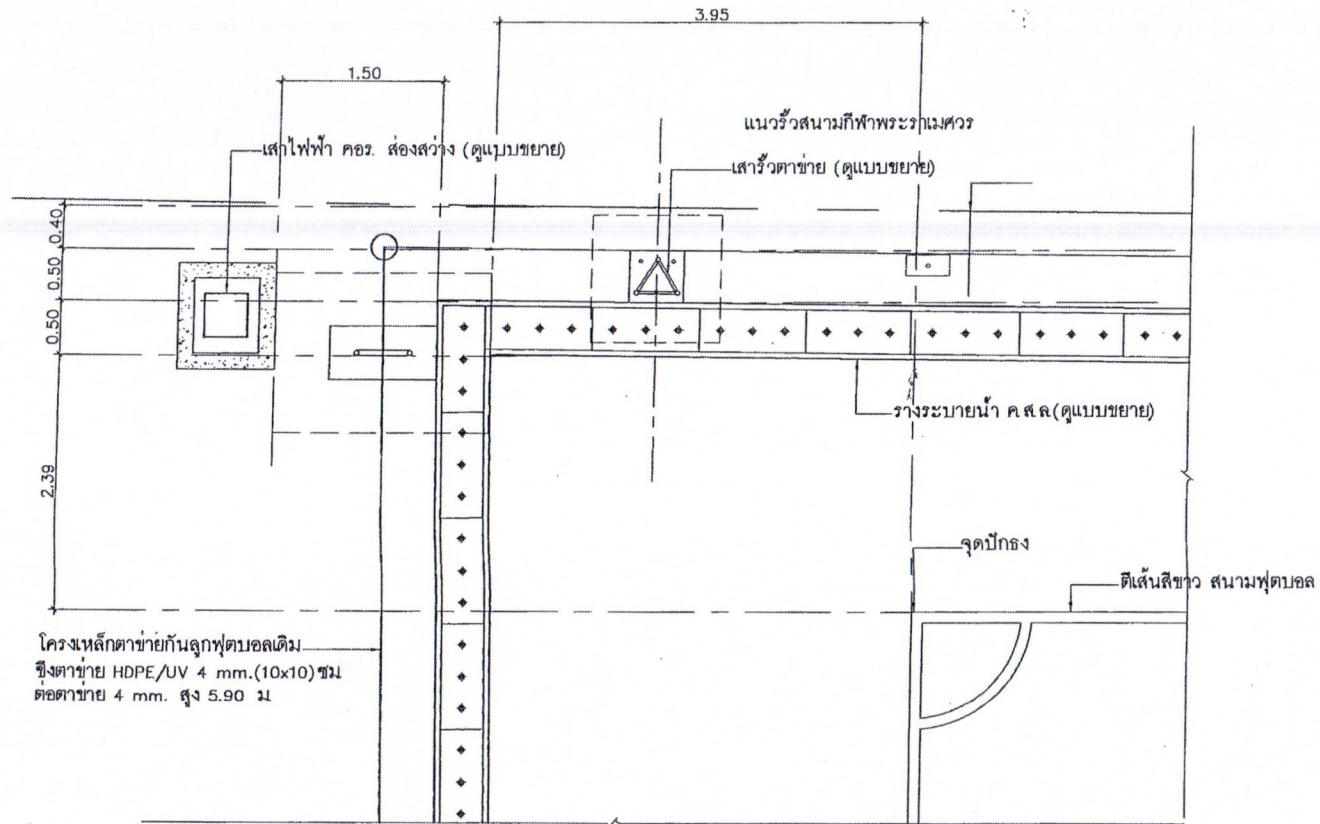

แบบขยาย C  
มาตราส่วน 1:20

สำเนาถูกต้อง

*(Signature)*

(นางสาวสุมิตรา ระน้อย)  
เจ้าพนักงานธุรการชำนาญงาน

ขอรับรองความถูกต้อง

*(Signature)*

(นางสาววิภากรวดี ฌมยา)

ผู้อำนวยการกองการศึกษา ศาสนาและวัฒนธรรม

 <p>ฝ่ายสำรวจและออกแบบ กองช่าง องค์การบริหารส่วนจังหวัดลพบุรี LOPBURI PROVINCIAL ADMINISTRATIVE ORGANIZATION ถนนบรรพชนวิหาราร อําเภอเมืองลพบุรี จังหวัดลพบุรี(15000) โทร. 0 3641 166 ต่อ 106</p>	<p>โครงการ ก่อสร้างสนามฟุตบอลหญ้าเทียม (สนาม 2)</p> <p>สถานที่/โครงการ สนามกีฬาพระรามศวร ตำบลทะเลชุบศร อําเภอเมืองลพบุรี จังหวัดลพบุรี</p> <p>แบบ/คอก แบบขยาย C</p>	<p>ผู้ตรวจ <i>(Signature)</i> (นายสมพงษ์ เจริญผล) นายช่างโยธาชำนาญงาน</p> <p>ออกแบบ (นายวิญญู สาคโคศรี) นายช่างโยธาอาวุโส</p>	<p>เขียนแบบ (นายวิญญู สาคโคศรี) นายช่างโยธาอาวุโส</p> <p><i>(Signature)</i> (นายชาติชัย แสงตั้ง) สถาปนิกชำนาญการ</p>	<p>วิศวกรโยธา <i>(Signature)</i> (นายเจษฎาภพ แนนเมือง) วิศวกรโยธาชำนาญการ</p> <p>สำรวจ <i>(Signature)</i> (นายศักดิ์ สิงห์ศรี) หัวหน้าฝ่ายช่างและออกแบบ</p>	<p>ผู้ควบคุม <i>(Signature)</i> (นางอริกษมา แจงแสงทอง) ผู้อำนวยการกองช่าง</p> <p>ผู้ควบคุม <i>(Signature)</i> (นางจุฑา จงบุญ) อธิบดีกองช่างบริหารส่วนจังหวัด รักษาตำแหน่งให้รองอธิบดีในส่วนจังหวัดลพบุรี</p>	<p>อนุมัติ <i>(Signature)</i> (นางอรุณทิพย์ จิระพันธ์วานิช) นายกองค์การบริหารส่วนจังหวัดลพบุรี</p>	<p>แบบเลขที่ 061/2569</p> <p>แผ่นที่ / จำนวน 7/19</p>
---	---	---	--	---	--	--	---

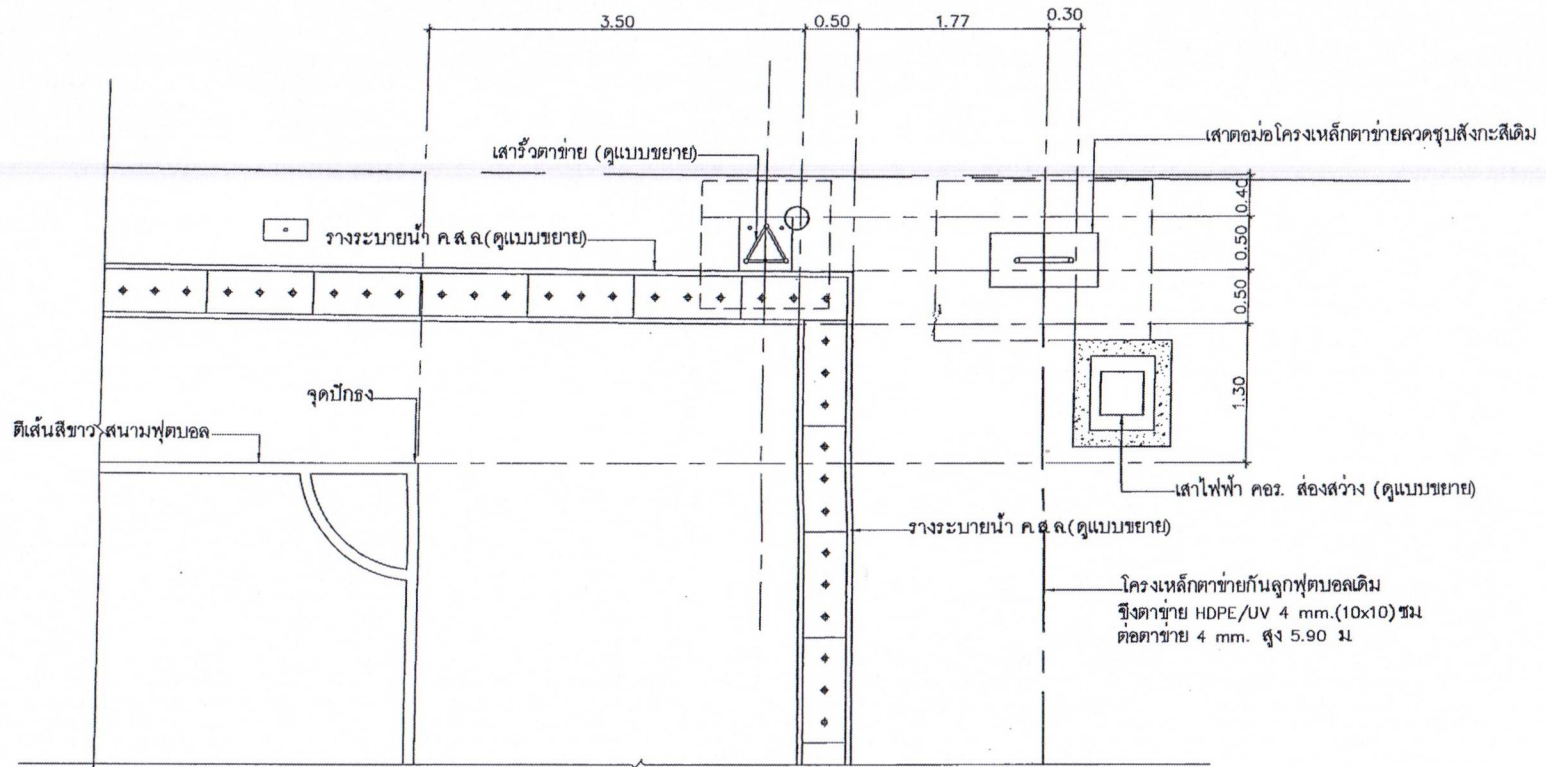

แบบขยาย D  
มาตราส่วน 1:20

สำเนาถูกต้อง

(นางสาวสุมิตรา ระน้อย)  
เจ้าหน้าที่งานธุรการชำนาญงาน

ขอรับรองความถูกต้อง

(นางสาววิภาวรรณ ธมยา)

ผู้อำนวยการกองการศึกษา ศาสนาและวัฒนธรรม

 <p>ฝ่ายช่างและออกแบบ กองช่าง องค์การบริหารส่วนจังหวัดลพบุรี LOPBURI PROVINCIAL ADMINISTRATIVE ORGANIZATION ถนนราชชนนี/เทศบาลตำบลเมืองเก่า จ.ลพบุรี 15000 โทร 0 3641 1406 ต่อ 104</p>	<p>โครงการ กอส้วงสนามฟุตบอลทุ่งโพธิ์ยม (สนาม 2)</p> <p>สถานที่ก่อสร้าง สนามกีฬาพระบรมหาราชวัง ตำบลหนองปรือ อำเภอเมืองลพบุรี จ.ลพบุรี</p> <p>แบบแปลน แบบขยาย D</p>	<p>จำนวน 95</p> <p>(นายอภิพงษ์ เจริญวงศ์) นายช่างโยธาอาวุโส</p> <p>ออกแบบ (นายวิญญู สดโขศรี) นายช่างโยธาอาวุโส</p>	<p>เขียนแบบ (นายวิญญู สดโขศรี) นายช่างโยธาอาวุโส</p> <p>(นายอาทิตย์ แสงคำ) สถาปนิกชำนาญการ</p>	<p>วิศวกรโยธา (นายสมสิทธิ์ งามเมือง) วิศวกรโยธาชำนาญการ</p> <p>ตรวจสอบ (นายศักดิ์ สิงห์สวัสดิ์) หัวหน้าฝ่ายช่างและออกแบบ</p>	<p>ผู้ควบคุม (นางสาวกานต์ แก้วแสงทอง) ผู้ชำนาญการกองช่าง</p> <p>ผู้รับ (นางสาวกานต์ แก้วแสงทอง) รองหัวหน้ากองช่างส่วนจังหวัด รักษาความปลอดภัยและควบคุมการก่อสร้าง</p>	<p>อนุมัติ (นางอรุณจิรา จิระพันธ์) นายกองค์การบริหารส่วนจังหวัดลพบุรี</p>	<p>แบบร่างที่ 061/2569</p> <p>แผ่นที่ / จำนวน 8/19</p>
--	---	--	--	--	---	---	--

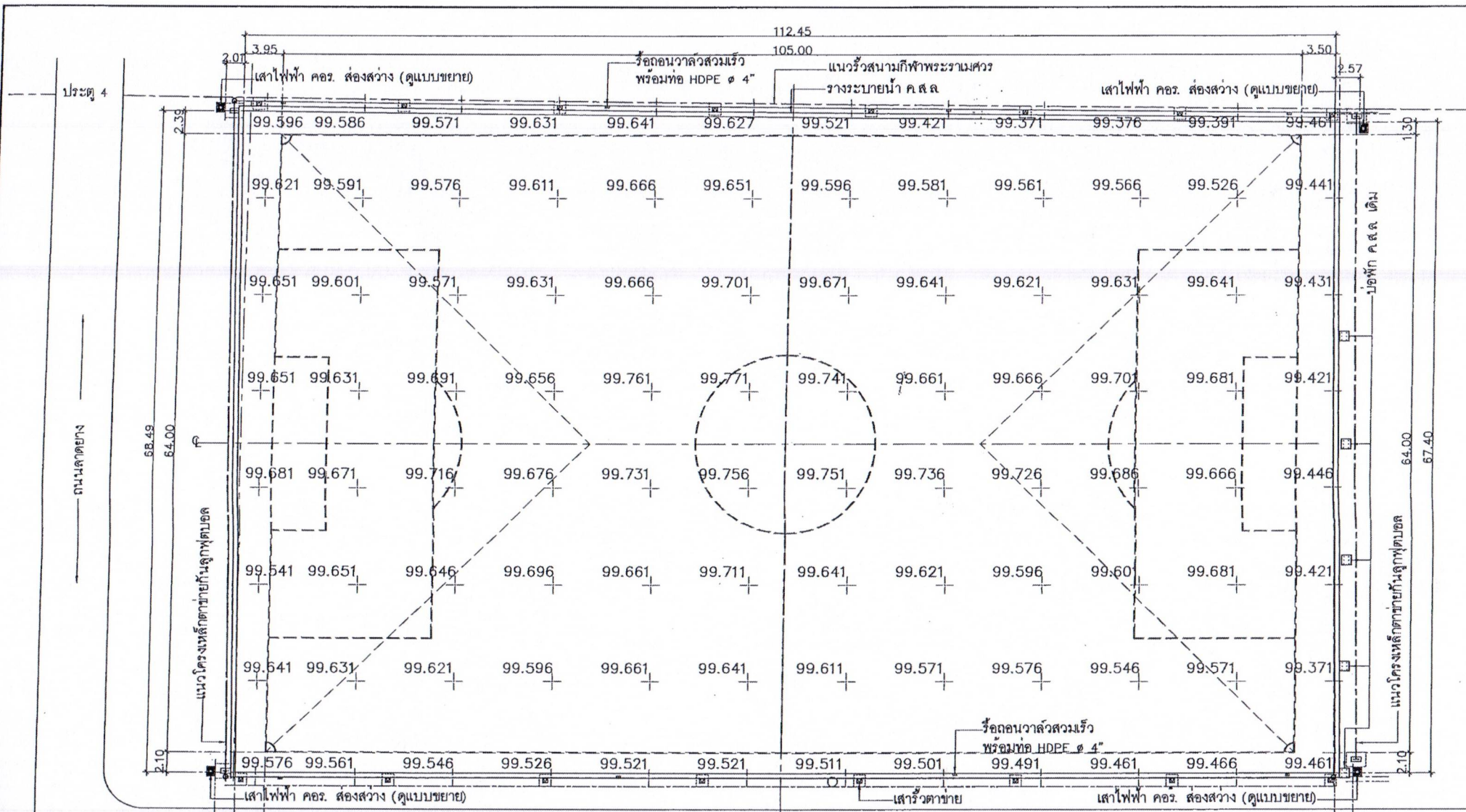

สำเนาถูกต้อง (นางสาวศุภมิตร ระน้อย) เจ้าหน้าที่งานธุรการชำนาญงาน

ขอรับรองความถูกต้อง (นางสาววิภากรวดี ฤมยา) ผู้อำนวยการกองการศึกษา ศาสนาและวัฒนธรรม

แปลนสนามฟุตบอล (แสดงค่าระดับ) มาตราส่วน 1:400

BM.1 ค่าระดับ 100.00 อยู่ที่เสาไฟฟ้า ขอบนอกวงรั้ว

<p>ฝ่ายสำรวจและออกแบบ กองช่าง องค์การบริหารส่วนจังหวัดลพบุรี LOPBURI PROVINCIAL ADMINISTRATIVE ORGANIZATION ถนนพหลโยธินกิโลเมตรที่ ๑๖๓ ตำบลเมืองเก่า จ.ลพบุรี (13000) โทร. ๐ ๓๕41 14๐๓ ต่อ ๓๐๕</p>	<p>โครงการ ก่อสร้างสนามฟุตบอลหญ้าเทียม (สนาม 2)</p> <p>สถานที่/โครงการ: สนามกีฬาพระรามหกฯ ศาลากลางลพบุรี อำเภอเมืองลพบุรี จังหวัดลพบุรี</p> <p>แบบแปลน: แปลนสนามฟุตบอล (แสดงค่าระดับ)</p>	<p>เจ้าของ: (นายอภิพงษ์ เจริญเขต) นายช่างโยธาชำนาญงาน</p> <p>ออกแบบ: (นายวิญญู สาคโคโร) นายช่างโยธาสถา</p>	<p>เขียนแบบ: (นายวิญญู สาคโคโร) นายช่างโยธาสถา</p> <p>ตรวจสอบ: (นายอาทิตย์ แสงคำ) สถาปนิกชำนาญการ</p>	<p>วิศวกรโยธา: (นายประสิทธิ์ นามเมือง) วิศวกรโยธาชำนาญงาน</p> <p>ตรวจสอบ: (นายศักดิ์ สิงห์สวัสดิ์) หัวหน้าฝ่ายช่างและออกแบบ</p>	<p>เงินลงทุน: (นายสุวิทย์ แจ่มแสงทอง) ผู้อำนวยการกองช่าง</p> <p>เงินอนุมัติ: (นาง วิภากรวดี ฤมยา) รองเลขาธิการบริหารส่วนจังหวัดลพบุรี</p>	<p>อนุมัติ: (นายจตุรนต์ จิระพันธ์สุวรรณ) นายกองการบริหารส่วนจังหวัดลพบุรี</p>	<p>แบบที่: 061/2569</p> <p>วันที่ / จำนวน: 9/19</p>
--	---	--	---	---	---	---	---

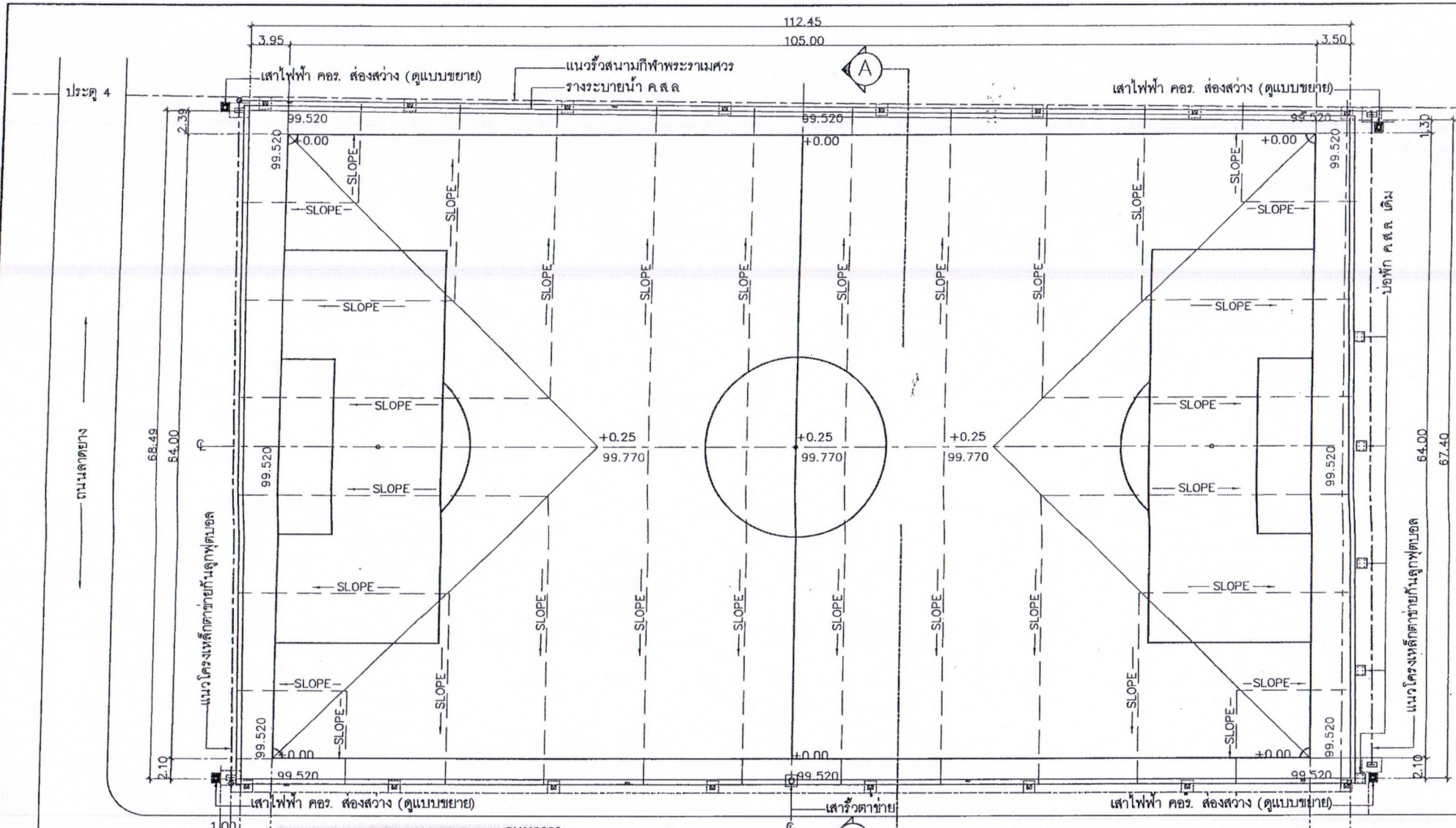

สำเนาถูกต้อง  
(นางสาวสุมิตรา ระน้อย)  
เจ้าพนักงานธุรการชำนาญงาน

ขอรับรองความถูกต้อง  
(นางสาววิภาวรรณี ฅมยา)  
ผู้อำนวยการกองการศึกษา ศาสนาและวัฒนธรรม



แปลนสนามฟุตบอล (แสดงค่าระดับ)  
มาตราส่วน 1:400

BM.1 ค่าระดับ 100.00 อยู่ที่เสาไฟฟ้า ขอบนอกวงน้ำ

<p>ฝ่ายสำรวจและออกแบบ กองช่าง องค์การบริหารส่วนจังหวัดลพบุรี LOPBURI PROVINCIAL ADMINISTRATIVE ORGANIZATION ถนนนายเขยมีนหาร อำเภอเมืองลพบุรี จังหวัดลพบุรี(15000) โทร. 0 361 1408 ต่อ 106</p>	<p>โครงการ ก่อสร้างสนามฟุตบอลหญ้าเทียม (สนาม 2)</p> <p>สถานที่ก่อสร้าง ตำบลท่าทราย อำเภอเมืองลพบุรี จังหวัดลพบุรี</p> <p>แบบแปลน แปลนสนามฟุตบอล (แสดงค่าระดับ)</p>	<p>จำนวน 95</p> <p>(นายอภิพงษ์ เจริญเขต) นายช่างโยธาชำนาญงาน</p>	<p>เขียนแบบ</p> <p>(นายวิญญู ลาดโคก) นายช่างโยธาอาวุโส</p>	<p>ตรวจแบบ</p> <p>(นายวิญญู ลาดโคก) นายช่างโยธาอาวุโส</p>	<p>วิศวกรโยธา</p> <p>(นายเฉลิมพร นามเปียน) วิศวกรโยธาชำนาญงาน</p>	<p>เขียนแบบ</p> <p>(นางสุวิภากร งามแสงทอง) ผู้อำนวยการกองช่าง</p>	<p>อนุมัติ</p> <p>(นายพรทิน สิงห์พันธุ์) นายกองค์การบริหารส่วนจังหวัดลพบุรี</p>	<p>หมายเลขที่ 061/2569</p> <p>แผ่นที่ / จำนวน 10/19</p>
	<p>นายวิชาญ งามแสงทอง วิศวกรโยธาชำนาญงาน</p> <p>(นายทศพร สิงห์สวัสดิ์) หัวหน้าฝ่ายช่างและออกแบบ</p> <p>(นางสุวิภากร งามแสงทอง) ผู้อำนวยการกองช่างจังหวัดลพบุรี</p>							





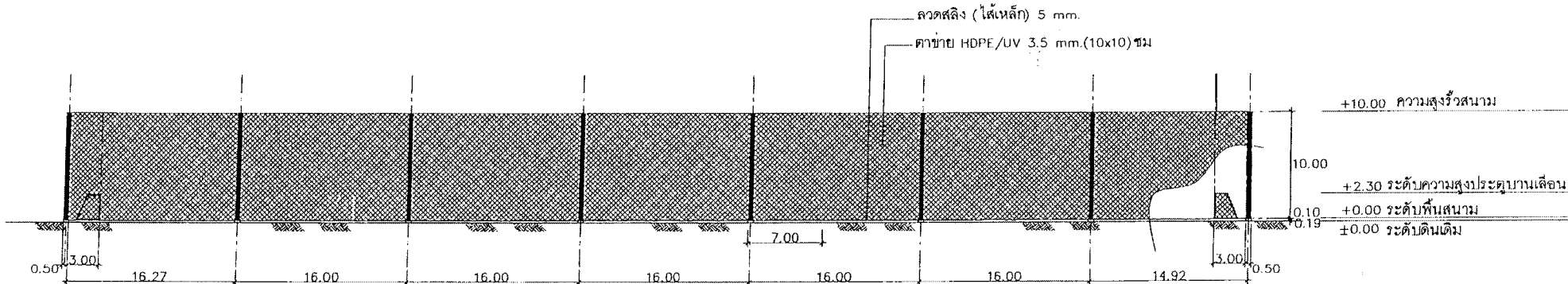

รูปด้าน  
มาตราส่วน



1:400

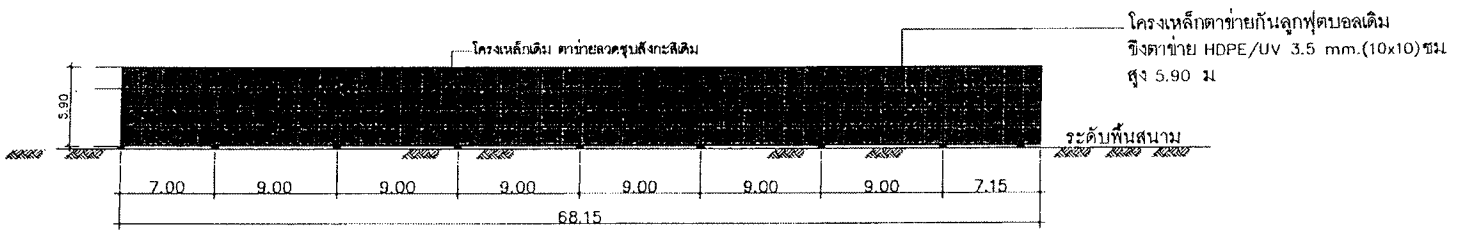

รูปด้าน  
มาตราส่วน













1:400

สำเนาถูกต้อง

(นางสาวสุมิตรา ระน้อย)  
เจ้าพนักงานธุรการชำนาญงาน

ขอรับรองความถูกต้อง

(นางสาววิภาวรรค์ ธมยา)  
ผู้อำนวยการกองการศึกษา ศาสนาและวัฒนธรรม

 <p>ฝ่ายช่างและออกแบบ กองช่าง องค์การบริหารส่วนจังหวัดลพบุรี LOPBURI PROVINCIAL ADMINISTRATIVE ORGANIZATION ถนนราชชนนีเพชรฯ ตำบลเมืองเก่า จ.ลพบุรี 3115000 โทร. 0 3641 1428 ต่อ 1108</p>	<p>โครงการ ก่อสร้างสนามฟุตบอลหญ้าเทียม (สนาม 2)</p> <p>สถานที่: โรงเรียน ตำบลกักขฬะระบวรกร ตำบลทะเลชุบศร อำเภอเมืองลพบุรี จังหวัดลพบุรี</p> <p>แบบแปลน: รูปด้าน 3, 4</p>	<p>ผู้ตรวจ:  (นายอภิพงษ์ เจริญกุล) นายช่างโยธาชำนาญงาน</p> <p>ออกแบบ:  (นายวิญญู ลาดโคกวิ) นายช่างโยธาทหาร</p>	<p>ผู้ควบคุม:  (นายวิญญู ลาดโคกวิ) นายช่างโยธาทหาร</p> <p>ออกแบบ:  (นายชาติภีม แฉงคัง) สถาปนิกชำนาญการ</p>	<p>วิศวกรโยธา:  (นายสมคิดพร นนเมธิย) วิศวกรโยธาชำนาญการ</p> <p>ตรวจสอบ:  (นายเสกดา สิงห์สวัสดิ์) หัวหน้าฝ่ายสำรวจและออกแบบ</p>	<p>ผู้ควบคุม:  (นางวิภาวรรค์ ธมยา) ผู้อำนวยการกองช่าง</p> <p>ผู้ควบคุม:  (นางสาวสุมิตรา ระน้อย) เจ้าพนักงานธุรการชำนาญงาน</p>	<p>ผู้ควบคุม:  (นางอรุณทิพย์ สิงห์สุวณิชา) นายกองค์การบริหารส่วนจังหวัดลพบุรี</p>	<p>แบบแปลน: 061/2569</p> <p>หน้า / จำนวน: 13/19</p>
---	--	--	--	--	---	--	---



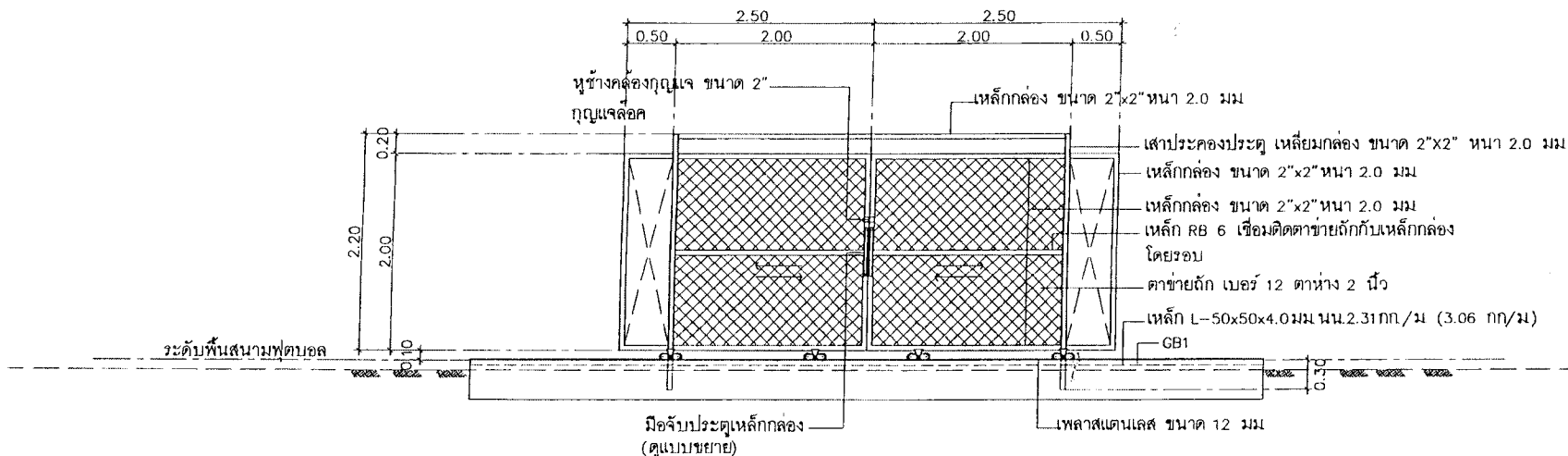

**แบบขยายประตูบานเลื่อน**  
 มาตรฐาน 1:20

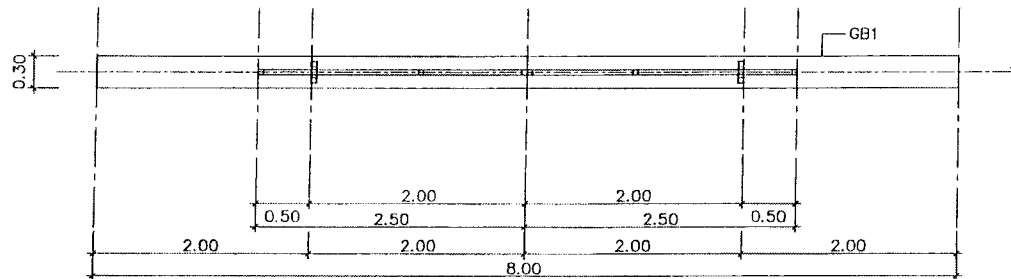

**ขอรับรองความถูกต้อง**  
 (นางสาวสุมิตรา ระน้อย)  
 ผู้อำนวยการกองการศึกษา ศาสนาและวัฒนธรรม

**แปลนประตูบานเลื่อน**  
 มาตรฐาน 1:50

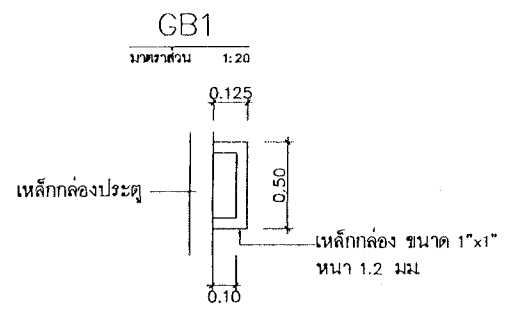
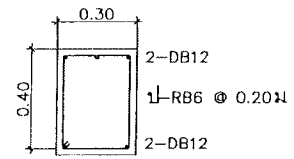

**แบบขยายมือจับประตู**  
 มาตรฐาน

**สำเนาถูกต้อง**  
 (นางสาวสุมิตรา ระน้อย)  
 เจ้าหน้าที่งานธุรการชำนาญงาน

 ฝ่ายสำรวจและออกแบบ กองช่าง <b>องค์การบริหารส่วนจังหวัดลพบุรี</b> LOPBURI PROVINCIAL ADMINISTRATIVE ORGANIZATION ถนนนายนครนิมหาร ตำบลเมืองเก่า อำเภอเมืองลพบุรี (15000) โทร. 0 3641 1408 ต่อ 108	ไรชาน ก่อสร้างสนามฟุตบอลหญ้าเทียม (สนาม 2) สถานที่ก่อสร้าง สนามกีฬาพระบรมหาราชวัง ตำบลเมืองเก่า อำเภอเมืองลพบุรี จังหวัดลพบุรี หมายเหตุ แบบขยายประตูบานเลื่อน	จำนวน 95 (นายอภิพงษ์ เจริญคง) นายช่างโยธาชำนาญงาน อนุมัติ (นายวิญญู ลาดโคก) นายช่างโยธาอาวุโส	วิศวกร (นายวิญญู ลาดโคก) นายช่างโยธาอาวุโส อนุมัติ (นายอาทิตย์ แสงคำ) สถาปนิกชำนาญการ	วิศวกรโยธา (นายเฉลิมพร แบบเป็น) นายช่างโยธาอาวุโส อนุมัติ (นายศักดิ์ สิงห์สวัสดิ์) หัวหน้าฝ่ายช่างและออกแบบ	วิศวกร (นางรักชนก แจ้งแสงทอง) ผู้อำนวยการช่าง อนุมัติ (นางจ. จงขวัญ) รองผู้อำนวยการบริหารส่วนจังหวัด วิศวกรควบคุมงานได้ตลอดระยะเวลาจังหวัดลพบุรี	อนุมัติ (นายอาทิตย์ สิงห์สวัสดิ์) นายช่างโยธาชำนาญงานจังหวัดลพบุรี	หมายเลข 061/2569 หน้า / จำนวน 15/19
	อนุมัติ (นางสาวสุมิตรา ระน้อย) ผู้อำนวยการกองการศึกษา ศาสนาและวัฒนธรรม	อนุมัติ (นางสาวสุมิตรา ระน้อย) เจ้าหน้าที่งานธุรการชำนาญงาน	อนุมัติ (นายอาทิตย์ สิงห์สวัสดิ์) หัวหน้าฝ่ายช่างและออกแบบ	อนุมัติ (นายอาทิตย์ สิงห์สวัสดิ์) สถาปนิกชำนาญการ	อนุมัติ (นายอาทิตย์ สิงห์สวัสดิ์) หัวหน้าฝ่ายช่างและออกแบบ	อนุมัติ (นางจ. จงขวัญ) รองผู้อำนวยการบริหารส่วนจังหวัด วิศวกรควบคุมงานได้ตลอดระยะเวลาจังหวัดลพบุรี	อนุมัติ (นายอาทิตย์ สิงห์สวัสดิ์) นายช่างโยธาชำนาญงานจังหวัดลพบุรี

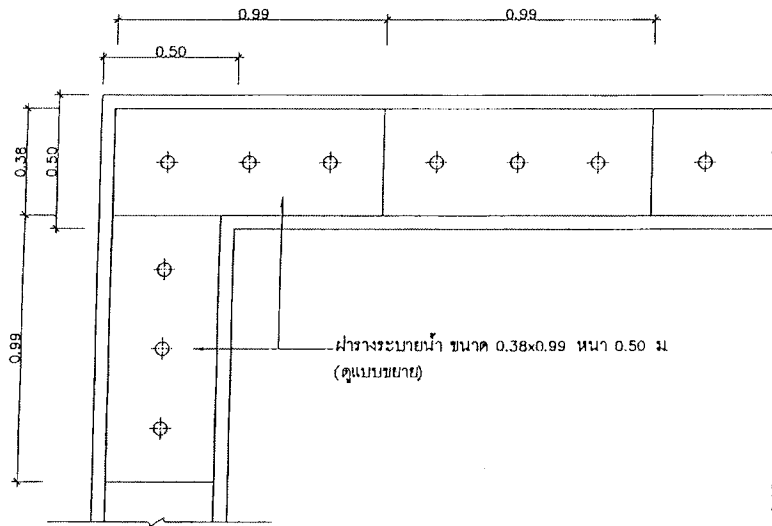

ฝ้ายางระบายน้ำ ขนาด 0.38x0.99 หน้า 0.50 ม (ดูแบบขยาย)

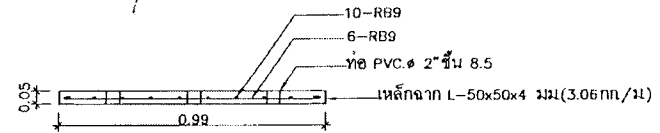

แปลนขยายวางระบายน้ำพร้อมฝ้ายาง  
มาตราส่วน 1:20

รูปตัด 1-1  
มาตราส่วน 1:20

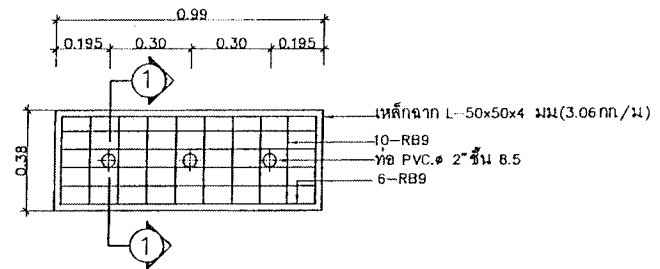
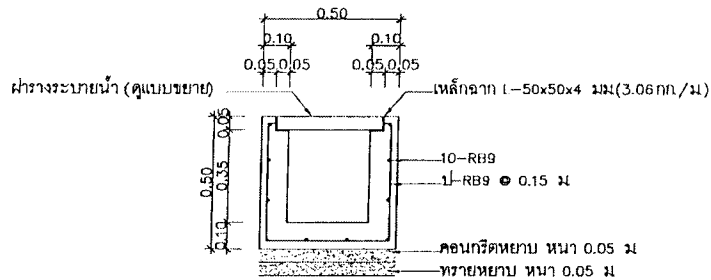

สำเนาถูกต้อง

(นางสาวสุมิตรา ระน้อย)  
เจ้าหน้าที่งานธุรการชำนาญงาน

แบบขยายวางระบายน้ำ  
มาตราส่วน 1:20

ขอรับรองความถูกต้อง  
นายวิชาญ ไชยชาวนาน

ผู้อำนวยการกองการศึกษา ศาสนาและวัฒนธรรม

แบบขยายฝ้ายางระบายน้ำ  
มาตราส่วน 1:20

<p>ฝ่ายสำรวจและออกแบบ กองช่าง องค์การบริหารส่วนจังหวัดลพบุรี LOPBURI PROVINCIAL ADMINISTRATIVE ORGANIZATION ถนนราชชนนีมหาวิทยาลัยจันทบุรี (15000) โทร. 0 3641 1405 ต่อ 106</p>	<p>โครงการ ก่อสร้างสนามฟุตบอลหญ้าเทียม (สนาม 2) สถานที่ก่อสร้าง สนามกีฬาเทศบาลตำบลละหานทราย ตำบลเมืองสหภาพ จังหวัดลพบุรี</p>	<p>ชื่อ นายวิชาญ ไชยชาวนาน ตำแหน่ง นายวิชาญ ไชยชาวนาน</p>	<p>ผู้แทน นายวิชาญ ไชยชาวนาน นายวิชาญ ไชยชาวนาน</p>	<p>วิศวกร นายวิชาญ ไชยชาวนาน นายวิชาญ ไชยชาวนาน</p>	<p>ผู้ควบคุม นายวิชาญ ไชยชาวนาน นายวิชาญ ไชยชาวนาน</p>	<p>ผู้ตรวจ นายวิชาญ ไชยชาวนาน นายวิชาญ ไชยชาวนาน</p>	<p>เลขที่ 061/2569 วันที่ / จำนวน 16/19</p>
	<p>แบบขยาย แบบแปลนวางท่อ, แบบแปลนวางท่อระบาย สายดินแบบก่อสร้าง รายการประกอบแบบก่อสร้าง</p>	<p>ชื่อ นายวิชาญ ไชยชาวนาน ตำแหน่ง นายวิชาญ ไชยชาวนาน</p>	<p>ผู้แทน นายวิชาญ ไชยชาวนาน นายวิชาญ ไชยชาวนาน</p>	<p>วิศวกร นายวิชาญ ไชยชาวนาน นายวิชาญ ไชยชาวนาน</p>	<p>ผู้ควบคุม นายวิชาญ ไชยชาวนาน นายวิชาญ ไชยชาวนาน</p>	<p>ผู้ตรวจ นายวิชาญ ไชยชาวนาน นายวิชาญ ไชยชาวนาน</p>	<p>เลขที่ 061/2569 วันที่ / จำนวน 16/19</p>

รายการประกอบแบบงานไฟฟ้าส่องสว่าง

งานโคมไฟฟ้า หลอดไฟฟ้า และอุปกรณ์

1. คุณลักษณะของวัสดุและอุปกรณ์

1.1 โคมไฟฟ้า (LED FLOOD LIGHT)

1.1.1 ตัวโคมพันทับด้วยสีฝุ่นคุณภาพสูง

1.1.2 กระจกหน้าเป็น Polycarbonate

1.1.3 Housing ทำจาก Aluminum

1.1.4 อายุการใช้งานเฉลี่ยไม่น้อยกว่า 49,000 ชั่วโมง การรับประกัน 5 ปี

1.1.5 ความปลอดภัยและการป้องกัน

- ป้องกันไฟฟ้ากระชาก (Surge Protection)
- ป้องกันไฟฟ้าลัดวงจร (Short Circuit Protection)
- ป้องกันแรงดันไฟฟ้า และกระแสไฟฟ้าเกิน (Over Voltage & Current Protection)
- ป้องกันอุณหภูมิสูงเกิน (Over Temperature Protection)
- ป้องกันน้ำ และฝุ่นละอองมาตรฐานไม่น้อยกว่า IP65
- ป้องกันการกระแทกด้านหน้าโคมไฟไม่น้อยกว่า ระดับ IK08

1.1.6 ผลิตเป็นไปตามมาตรฐาน TS 1955/2551 , CE , ROHS , ISO 9001 , ISO 14001 , LM80

1.1.7 ให้ค่าฟลักซ์การส่องสว่างไม่น้อยกว่า 100,000 Lumen + 5% , ค่าอุณหภูมิของแสง (TK, Color Temperature) ไม่น้อยกว่า 6,500 K , ค่า Color Rendering (Ra) > 70 Ra

2. ขอบเขตการทำงานประกอบด้วย

- 2.1 ติดตั้งเสา ครอ แบบรูปรายการ โดยมีความสูงไม่น้อยกว่า 19.00 ม ซึ่งผู้รับจ้างจะต้องนำเสนอสภาพ Shop Drawing
- 2.2 ติดตั้งโครงเหล็กสำหรับจับยึดดวงโคม ตามหลักวิศวกรรมโครงสร้าง จำนวน 4 เสา
- 2.3 ติดตั้งโคมไฟชนิดหลอด LED ขนาดไม่น้อยกว่า 800 วัตต์ จำนวนตามรายละเอียดใน BOQ.

3. การติดตั้งและทดสอบระบบไฟฟ้าส่องสว่างสนามฟุตบอล

3.1 ผู้รับจ้างต้องส่งรายการคำนวณระดับความสว่าง พร้อมข้อมูลทางเทคนิคเงื่อนไขการป้องกันคุณภาพสินค้า และข้อมูลที่เกี่ยวข้อง พร้อมแบบแสดงการติดตั้ง (Shop Drawing) เสนอคณะกรรมการตรวจรับพัสดุ และผู้ควบคุมงาน ก่อนดำเนินการติดตั้ง

3.2 การติดตั้งดวงโคมจำนวนตามแบบ และ BOQ. ให้ผู้รับจ้างทำการติดตั้งดูควบคุมพร้อมอุปกรณ์ระบบไฟฟ้า ส่องสว่างสนามฟุตบอล ซึ่งประกอบด้วยสายไฟฟ้า ท่อ หรือรางร้อยสายไฟฟ้า ทั้งนี้ผู้รับจ้างจะต้องส่ง Shop Drawing ให้คณะกรรมการตรวจรับพัสดุและผู้ควบคุมงาน ก่อนที่จะดำเนินการติดตั้ง

4. คุณสมบัติทางเทคนิค

- 4.1 ผู้รับจ้างต้องเป็นผู้ดำเนินการ งานระบบไฟฟ้า และโครงสร้างที่เกี่ยวข้อง พร้อมติดตั้งโคมไฟพร้อมอุปกรณ์ระบบควบคุมเปิด - ปิด การปรับมุมส่องแสง (Aiming) โดยตำแหน่งมุมส่องแสง (Aiming Angle) ของโคมไฟ ต้องสอดคล้องกับรูปแบบในการออกแบบ
- 4.2 การวัดมุมส่องแสง (Aiming) โดยตำแหน่งมุมส่องแสง (Aiming Angle) ของโคมไฟต้องสอดคล้องกับรายการคำนวณระดับความสว่างตามผู้รับจ้างเสนอ

การทดสอบอุปกรณ์ระบบและติดตั้ง ตามมาตรฐานของผลิตภัณฑ์ วสท

1. ให้ผู้รับจ้าง ขออนุมัติใช้ผลิตภัณฑ์ก่อนดำเนินการ
2. เมื่องานแล้วเสร็จสมบูรณ์และคณะกรรมการตรวจรับพัสดุได้รับมอบงานจากผู้รับจ้าง หากมีเหตุ ชำรุด บกพร่อง หรือเสียหายเกิดขึ้นจากงานจ้างนี้ภายในระยะเวลา 2 ปี นับถัดจากวันที่ได้รับมอบงานดังกล่าว ซึ่งความชำรุดบกพร่องหรือเสียหายนั้นเกิดจากความบกพร่องของผู้รับจ้างอันเกิดจากการใช้วัสดุที่ไม่ถูกต้อง หรือทำไว้มือเรียบร้อย หรือไม่ถูกต้องตามหลักวิศวกรรม ผู้รับจ้างต้องรับผิดชอบการแก้ไขโดยเปลี่ยนโคมไฟใหม่ทดแทนให้เป็นที่ยอมรับ โดยไม่ล่าช้า ทั้งนี้ผู้รับจ้างไม่ต้องออกเงินใดๆ ในการนี้ทั้งสิ้น

หมายเหตุ

- ผู้รับจ้างจะต้องจัดทำเอกสาร ขอใช้วัสดุพร้อมรายละเอียดแบบ (Shop Drawing) ที่ยื่นที่บริเวณดำเนินการ ก่อนดำเนินการติดตั้งพร้อมให้สามัญวิศวกรไฟฟ้ากำกับ ขึ้นไปขอผู้รับจ้างลงนามรับรองแบบในเนื้องาน งานวิศวกรรมไฟฟ้า และในส่วนของการที่เกี่ยวข้องกับงานวิศวกรรมโยธา ในการติดตั้งโคมไฟของโครงการ กับเสาไฟและฐานราก ให้สามัญวิศวกรโยธาขึ้นไปของผู้รับจ้างทำรายการคำนวณ ในทางวิศวกรรมโยธาที่เกี่ยวข้อง และควบคุมงานพร้อมรับรองการติดตั้งโคมไฟ สามารถติดตั้งและใช้งานได้ปลอดภัย เป็นไปตามหลักงานวิศวกรรมโยธา โดยให้ผู้รับจ้างส่งหนังสือขอใช้วัสดุพร้อมรายละเอียด และแบบ โดยแจ้งคณะกรรมการตรวจรับพัสดุ ผ่านผู้ควบคุมงาน

สำเนาถูกต้อง

(นางสาวสุมิตรา ระน้อย)

เจ้าพนักงานธุรการชำนาญงาน

ขอรับรองความถูกต้อง

Sammie

(นางสาววิภาวรรณ ธมยา)

ผู้อำนวยการกองการศึกษา ศาสนาและวัฒนธรรม

 <p>ฝ่ายสำรวจและออกแบบ กองช่าง องค์การบริหารส่วนจังหวัดลพบุรี LOPBURI PROVINCIAL ADMINISTRATIVE ORGANIZATION ถนนนารายณ์มหาวิทยาลัย ตำบลเมืองเก่า อำเภอเมืองลพบุรี จังหวัดลพบุรี (15000) โทร 0 3641 1406 ต่อ 106</p>	<p>โครงสร้างสนามฟุตบอลหญ้าเทียม (สนาม 2)</p> <p>สถานที่/ใบเสนอราคา</p> <p>สนามกีฬาพระบรมหาราชวัง ตำบลทะเลชุบศร อำเภอเมืองลพบุรี 41000 ลพบุรี</p>	<p>ผู้ตรวจ</p> <p>(นายอภิรักษ์ เจริญกุล) นายก อบจ.ลพบุรี</p>	<p>ผู้ควบคุม</p> <p>(นายวิญญู ลาดไสย์) นายก อบจ.ลพบุรี</p>	<p>ผู้ตรวจ</p> <p>(นายสมิทธิกร นามเมือง) วิศวกรโยธาชำนาญการ</p>	<p>ผู้ควบคุม</p> <p>(นางวิภาวรรณ ธมยา) ผู้อำนวยการกองช่าง</p>	<p>ผู้ตรวจ</p> <p>(นางสุวิภาณี งามแสงทอง) ผู้อำนวยการกองช่าง</p>	<p>ผู้ควบคุม</p> <p>(นางสุวิภาณี งามแสงทอง) ผู้อำนวยการกองช่าง</p>	<p>ผู้ตรวจ</p> <p>(นายอภิรักษ์ เจริญกุล) นายก อบจ.ลพบุรี</p>	<p>ผู้ควบคุม</p> <p>(นายอภิรักษ์ เจริญกุล) นายก อบจ.ลพบุรี</p>	<p>หมายเลขที่</p> <p>061/2569</p>
	<p>แบบแปลน/แบบ</p> <p>แบบแปลน/แบบโยธา, แบบแปลน/แบบเครื่องจักรกล/แบบเครื่องจักรกล/แบบเครื่องจักรกล/แบบเครื่องจักรกล</p>	<p>ผู้ตรวจ</p> <p>(นายวิญญู ลาดไสย์) นายก อบจ.ลพบุรี</p>	<p>ผู้ควบคุม</p> <p>(นายวิญญู ลาดไสย์) นายก อบจ.ลพบุรี</p>	<p>ผู้ตรวจ</p> <p>(นายอภิรักษ์ เจริญกุล) นายก อบจ.ลพบุรี</p>	<p>ผู้ควบคุม</p> <p>(นายอภิรักษ์ เจริญกุล) นายก อบจ.ลพบุรี</p>	<p>ผู้ตรวจ</p> <p>(นางสุวิภาณี งามแสงทอง) ผู้อำนวยการกองช่าง</p>	<p>ผู้ควบคุม</p> <p>(นางสุวิภาณี งามแสงทอง) ผู้อำนวยการกองช่าง</p>	<p>ผู้ตรวจ</p> <p>(นายอภิรักษ์ เจริญกุล) นายก อบจ.ลพบุรี</p>	<p>ผู้ควบคุม</p> <p>(นายอภิรักษ์ เจริญกุล) นายก อบจ.ลพบุรี</p>	<p>วันที่ / จำนวน</p> <p>17/19</p>



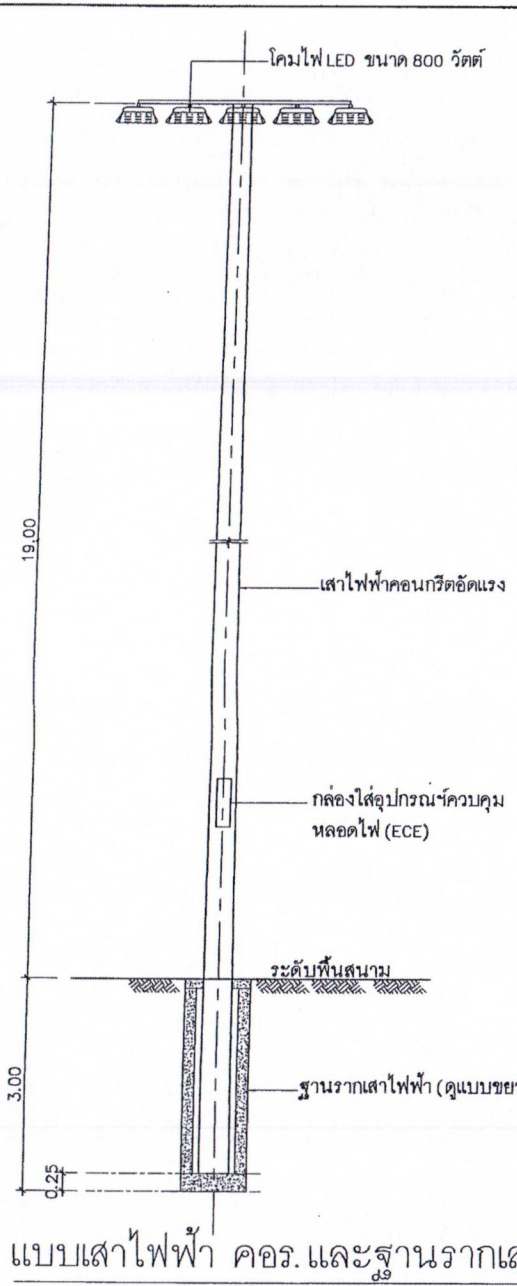

แบบเสาไฟฟ้า คอ. และฐานรากเสา

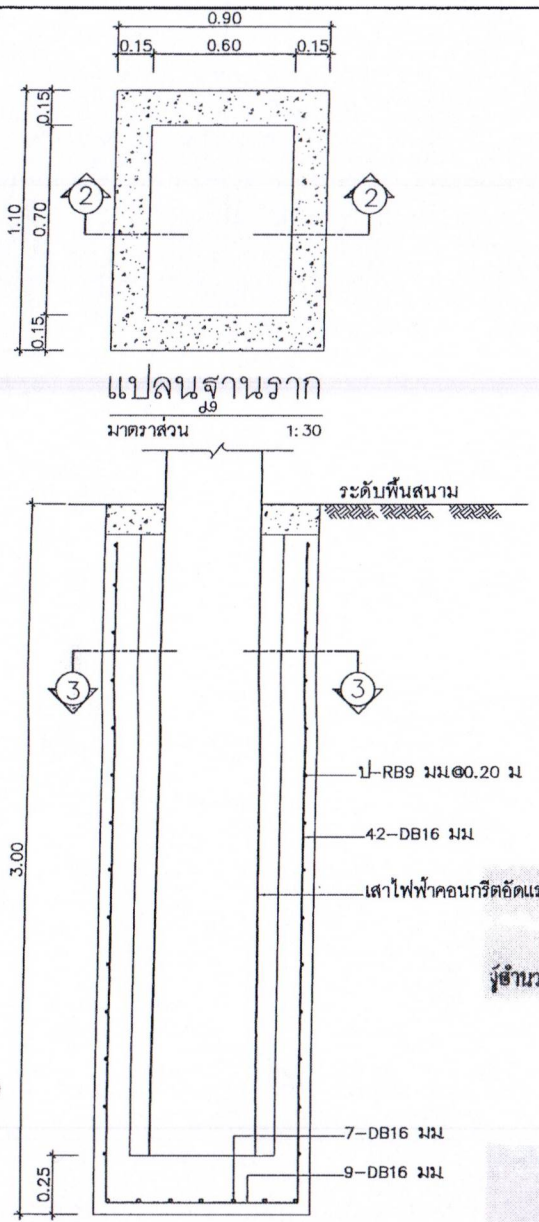

รูปตัด ② - ②  
มาตราส่วน 1:30

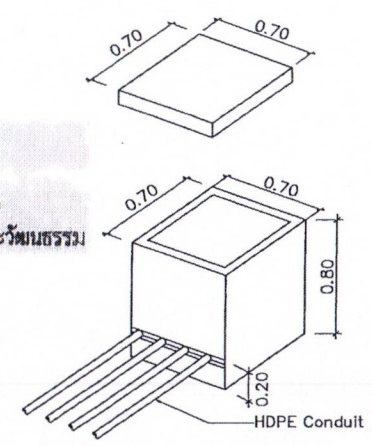
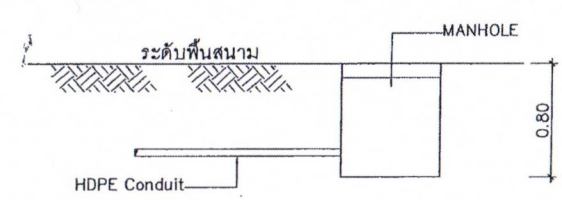
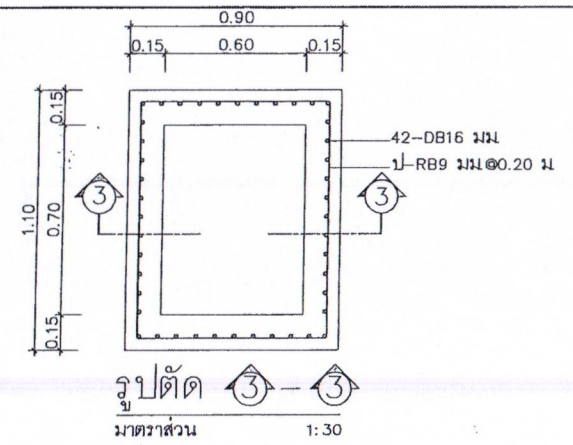

ขอรับรองความถูกต้อง  
*สมพร*  
 (นางสาววิภากรรท์ ธนยา)  
 ผู้อำนวยการกองการศึกษา ศาสนาและวัฒนธรรม

สำเนาถูกต้อง  
*สมพร*  
 (นางสาวสุมิตรา ระน้อย)  
 เจ้าหน้าที่งานธุรการชำนาญงาน

แบบแสดงบ่อพักสายไฟฟ้า



ฝ่ายช่างและออกแบบ  
 กองช่าง  
 องค์การบริหารส่วนจังหวัดลพบุรี  
 LOPBURI PROVINCIAL ADMINISTRATIVE ORGANIZATION  
 ถนนราชมงคลมหาราช อำเภอเมืองลพบุรี จังหวัดลพบุรี(15000)  
 โทร. 0 3841 1408 ต่อ 106

โครงการ ก่อสร้างสนามฟุตบอลหญ้าเทียม (สนาม 2)  
 หน่วยงาน/โครงการ สถาบันกีฬารวมพลฯ ตำบลทะเลชุบศร  
 อำเภอเมืองลพบุรี จังหวัดลพบุรี  
 อนุมัติ/อนุญาต แผนกที่ปรึกษาเทคโนโลยี, แผนกช่างเทคนิค/ช่างบริหาร  
 สาขามีแบบก่อสร้าง  
 ราชการ/ระดมแบบก่อสร้าง

ผู้ว่า  
*สมพร*  
 (นายอภิพงษ์ ใจบุญ)  
 นายช่างโยธาชำนาญงาน  
 อนุมัติ/อนุญาต (นายวิญญู ลาโคตี)  
 นายช่างโยธาอาวุโส

วิศวกร  
*สมพร*  
 (นายวิญญู ลาโคตี)  
 นายช่างโยธาอาวุโส  
 อนุมัติ/อนุญาต (นายอาทิตย์ แซ่ตั้ง)  
 สถาปนิกชำนาญการ

วิศวกรโยธา  
*สมพร*  
 (นายเฉลิมพร แนนเมือง)  
 วิศวกรโยธาชำนาญการ  
 อนุมัติ/อนุญาต (นายพิศดา สว่างศรี)  
 หัวหน้าฝ่ายช่างและออกแบบ

เขียนแบบ  
*สมพร*  
 (นางจักรกมล แจ่มแสงทอง)  
 ผู้ชำนาญการก่อสร้าง  
 อนุมัติ/อนุญาต (นางจุฑา ใจบุญ)  
 อนุมัติ/อนุญาต (นางสาวกัญญากร ใจบุญ)  
 วิศวกรโยธาชำนาญการพิเศษ

อนุมัติ  
*สมพร*  
 (นางฉวีรัตน์ จิระพันธ์วานิชย์)  
 นายกองการบริวารส่วนจังหวัดลพบุรี

แบบที่ / จำนวน  
 061/2569  
 19/19

