



ประกาศองค์การบริหารส่วนจังหวัดลพบุรี
เรื่อง ประกวดราคาจ้างก่อสร้างป้ายประชาสัมพันธ์อิเล็กทรอนิกส์ ชนิด LED Outdoor Full Color
พร้อมติดตั้ง จำนวน ๒ ชุด
ด้วยวิธีประกวดราคาอิเล็กทรอนิกส์ (e-bidding)

องค์การบริหารส่วนจังหวัดลพบุรี มีความประสงค์จะประกวดราคาจ้างก่อสร้างป้ายประชาสัมพันธ์อิเล็กทรอนิกส์ ชนิด LED Outdoor Full Color พร้อมติดตั้ง จำนวน ๒ ชุด ด้วยวิธีประกวดราคาอิเล็กทรอนิกส์ (e-bidding) ราคาของงานจ้างก่อสร้าง ในการประกวดราคาครั้งนี้ เป็นเงินทั้งสิ้น ๘,๐๑๔,๐๔๖.๘๗ บาท (แปดล้านหนึ่งหมื่นสี่พันสี่บาทแปดสิบบาทแปดสิบเจ็ดสตางค์) และเงินงบประมาณในการประกวดราคาครั้งนี้ เป็นเงินทั้งสิ้น ๘,๐๐๐,๐๐๐.๐๐ บาท (แปดล้านบาทถ้วน) จำนวน ๑ รายการ

ผู้ยื่นข้อเสนอต้องยื่นข้อเสนอโดยแสดงหลักฐานถึงขีดความสามารถและความพร้อมที่มีอยู่ในวันยื่นข้อเสนอ โดยมีรายละเอียดดังนี้

๑. ผู้ยื่นข้อเสนอจะต้องมีคุณสมบัติให้เป็นไปตามเอกสารประกวดราคาอิเล็กทรอนิกส์กำหนด
๒. ผู้ยื่นข้อเสนอต้องเสนอราคาทางระบบจัดซื้อจัดจ้างภาครัฐด้วยอิเล็กทรอนิกส์ใน

วันที่ ระหว่างเวลา น. ถึง น. ซึ่งสามารถจัดเตรียมเอกสารข้อเสนอได้ตั้งแต่วันที่ประกาศจนถึงวันเสนอราคา

๓. ผู้สนใจสามารถดูรายละเอียดและดาวน์โหลดเอกสารประกวดราคาอิเล็กทรอนิกส์ เลขที่ ลงวันที่ มิถุนายน พ.ศ. ๒๕๖๙ ผ่านทางระบบจัดซื้อจัดจ้างภาครัฐด้วยอิเล็กทรอนิกส์ ได้ตั้งแต่วันที่ประกาศ จนถึงวันเสนอราคา ได้ที่เว็บไซต์ www.loppao.go.th หรือ www.gprocurement.go.th ทั้งนี้ หากต้องการทราบรายละเอียดเพิ่มเติมเกี่ยวกับแบบรูปรายการงานก่อสร้าง โปรดสอบถามเพิ่มเติมผ่านหน้าเว็บไซต์ www.gprocurement.go.th หรือผ่านการ log in เข้าสู่ระบบจัดซื้อจัดจ้างภาครัฐด้วยอิเล็กทรอนิกส์ (e-GP) ภายในวันที่ โดย องค์การบริหารส่วนจังหวัดลพบุรี จะชี้แจงรายละเอียดดังกล่าวผ่านเว็บไซต์ www.gprocurement.go.th ในวันที่

ประกาศ ณ วันที่

มิถุนายน พ.ศ. ๒๕๖๙

(นายพจน์ แก้วสวรรค์)

รองนายกองค์การบริหารส่วนจังหวัด ปฏิบัติราชการแทน
นายกองค์การบริหารส่วนจังหวัดลพบุรี

เอกสารประกวดราคาจ้างก่อสร้างด้วยวิธีประกวดราคาอิเล็กทรอนิกส์ (e-bidding)

เลขที่

การจ้างก่อสร้างป้ายประชาสัมพันธ์อิเล็กทรอนิกส์ ชนิด LED Outdoor Full Color พร้อมติดตั้ง จำนวน ๒ ชุด

ตามประกาศ องค์การบริหารส่วนจังหวัดลพบุรี

ลงวันที่

มิถุนายน ๒๕๖๙

องค์การบริหารส่วนจังหวัดลพบุรี ซึ่งต่อไปนี้จะเรียกว่า "องค์การบริหารส่วนจังหวัดลพบุรี" มีความประสงค์จะประกวดราคาจ้างก่อสร้างป้ายประชาสัมพันธ์อิเล็กทรอนิกส์ ชนิด LED Outdoor Full Color พร้อมติดตั้ง จำนวน ๒ ชุด ขนาด ๙.๖๐ x ๕.๗๖ เมตร ต่อจอ บริเวณสนามกีฬาพระราเมศวร รายละเอียดตามแบบรูปรายการ และประมาณราคาขององค์การบริหารส่วนจังหวัดลพบุรี แบบเลขที่ ๐๘๓/๒๕๖๘ (หน้า ๑-๑๒) ด้วยวิธีประกวดราคาอิเล็กทรอนิกส์ (e-bidding) ตามรายการ ดังนี้

งานก่อสร้างป้ายประชาสัมพันธ์	จำนวน	๑	โครงการ
อิเล็กทรอนิกส์ ชนิด LED Outdoor Full Color พร้อมติดตั้ง จำนวน ๒ ชุด ประกอบด้วย			
๑.๑ ป้ายLED Display (Outdoor) ขนาดไม่น้อยกว่า ๙.๖๐ x ๕.๗๖ เมตร จำนวน ๒ ชุด			
๑.๒ ชุดอุปกรณ์ รับ/ส่งข้อมูลภาพ จำนวน ๑ ชุด			
๑.๓ โครงสร้างป้ายจอLED จำนวน ๑ งาน			
๑.๔ ระบบไฟฟ้าจำนวน ๑ ระบบ			
๑.๕ ระบบเสียง จำนวน ๑ ระบบ			
๑.๖ ชุดกล้องโทรทัศน์วงจรปิดสำหรับตรวจสอบการทำงานจอภาพ จำนวน ๑ ระบบ			
๑.๗ งานติดตั้งและเช็กระบบ จำนวน ๑ งาน			

โดยมีข้อเสนอแนะและข้อกำหนดดังต่อไปนี้

๑. เอกสารแนบท้ายเอกสารประกวดราคาอิเล็กทรอนิกส์

๑.๑ แบบรูปและรายการละเอียด และขอบเขตของงาน

๑.๒ แบบใบเสนอราคาที่กำหนดไว้ในระบบจัดซื้อจัดจ้างภาครัฐด้วยอิเล็กทรอนิกส์

- ๑.๓ แบบสัญญาจ้างก่อสร้าง
- ๑.๔ แบบหนังสือค้ำประกัน
 - (๑) หลักประกันการเสนอราคา
 - (๒) หลักประกันสัญญา
- ๑.๕ สูตรการปรับราคา
- ๑.๖ บทนิยาม
 - (๑) ผู้ที่มีผลประโยชน์ร่วมกัน
 - (๒) การขัดขวางการแข่งขันอย่างเป็นธรรม
 - (๓) ผลงาน
- ๑.๗ แบบบัญชีเอกสารที่กำหนดไว้ในระบบจัดซื้อจัดจ้างภาครัฐด้วยอิเล็กทรอนิกส์
 - (๑) บัญชีเอกสารส่วนที่ ๑
 - (๒) บัญชีเอกสารส่วนที่ ๒
- ๑.๘ รายละเอียดการคำนวณราคากลางงานก่อสร้างตาม BOQ (Bill of Quantities)
- ๑.๙ แผนการทำงาน
- ๑.๑๐ แผนการใช้พัสดุที่ผลิตภายในประเทศและแผนการใช้เหล็กที่ผลิตภายในประเทศ
- ๑.๑๑ ขอบเขตของงานและรายละเอียดคุณลักษณะเฉพาะ
- ๑.๑๒ แบบแปลนโครงการ
- ๑.๑๓ แบบป้ายประชาสัมพันธ์โครงการ

๒. คุณสมบัติของผู้ยื่นข้อเสนอ

- ๒.๑ มีความสามารถตามกฎหมาย
- ๒.๒ ไม่เป็นบุคคลล้มละลาย
- ๒.๓ ไม่อยู่ระหว่างเลิกกิจการ
- ๒.๔ ไม่เป็นบุคคลซึ่งอยู่ระหว่างถูกระงับการยื่นข้อเสนอหรือทำสัญญากับหน่วยงานของรัฐไว้ชั่วคราว เนื่องจากเป็นผู้ที่ไม่ผ่านเกณฑ์การประเมินผลการปฏิบัติงานของผู้ประกอบการตามระเบียบ ที่รัฐมนตรีว่าการกระทรวงการคลังกำหนดตามที่ประกาศเผยแพร่ในระบบเครือข่ายสารสนเทศของกรมบัญชีกลาง
- ๒.๕ ไม่เป็นบุคคลซึ่งถูกระงับชื่อไว้ในบัญชีรายชื่อผู้ทำงานและได้แจ้งเวียนชื่อให้เป็นผู้ทำงานของหน่วยงานของรัฐในระบบเครือข่ายสารสนเทศของกรมบัญชีกลาง ซึ่งรวมถึงนิติบุคคลที่ผู้ทำงานเป็นหุ้นส่วนผู้จัดการ กรรมการผู้จัดการ ผู้บริหาร ผู้มีอำนาจในการดำเนินงานในกิจการของนิติบุคคลนั้นด้วย
- ๒.๖ มีคุณสมบัติและไม่มีลักษณะต้องห้ามตามที่คณะกรรมการนโยบายการจัดซื้อจัดจ้าง และการบริหารพัสดุภาครัฐกำหนดในราชกิจจานุเบกษา
- ๒.๗ เป็นนิติบุคคลผู้มีอาชีพรับจ้างงานก่อสร้างที่ประกวดราคาอิเล็กทรอนิกส์ดังกล่าว
- ๒.๘ ไม่เป็นผู้มีผลประโยชน์ร่วมกันกับผู้ยื่นข้อเสนอรายอื่นที่เข้ายื่นข้อเสนอให้แก่องค์การบริหารส่วนจังหวัดลพบุรี ณ วันประกาศประกวดราคาอิเล็กทรอนิกส์ หรือไม่เป็นผู้กระทำการอันเป็นการขัดขวาง การแข่งขันอย่างเป็นธรรมในการประกวดราคาอิเล็กทรอนิกส์ครั้งนี้

๒.๙ ไม่เป็นผู้ได้รับเอกสิทธิ์หรือความคุ้มกัน ซึ่งอาจปฏิเสธไม่ยอมขึ้นศาลไทย เว้นแต่รัฐบาลของผู้ยื่นข้อเสนอได้มีคำสั่งให้สละเอกสิทธิ์และความคุ้มกันเช่นนั้น

๒.๑๐ ผู้ยื่นข้อเสนอต้องมีผลงานก่อสร้างประเภทเดียวกันกับงานที่ประกวดราคาจ้าง ก่อสร้างในวงเงินไม่น้อยกว่า ๓,๒๐๐,๐๐๐.๐๐ บาท (สามล้านสองแสนบาทถ้วน) และเป็นผลงานที่เป็นคู่สัญญาโดยตรงกับหน่วยงานของรัฐ หรือหน่วยงานเอกชนที่ องค์การบริหารส่วนจังหวัดลพบุรี เชื้อถือ

๒.๑๑ ผู้ยื่นข้อเสนอที่ยื่นข้อเสนอในรูปแบบของ "กิจการร่วมค้า" ต้องมีคุณสมบัติดังนี้

(๑) การกำหนดสัดส่วนในการเข้าร่วมค้าของคู่สัญญา

กรณีที่ข้อตกลงฯ กำหนดให้ผู้เข้าร่วมค้ารายใดรายหนึ่งเป็นผู้เข้าร่วมค้าหลัก ข้อตกลงฯ จะต้องมีกำหนดสัดส่วนหน้าที่ และความรับผิดชอบในปริมาณงาน สิ่งของ หรือมูลค่าตามสัญญาของผู้เข้าร่วมค้าหลักมากกว่าผู้เข้าร่วมค้ารายอื่นทุกราย

(๒) กรณีที่ข้อตกลงฯ กำหนดให้ผู้เข้าร่วมค้ารายใดรายหนึ่งเป็นผู้เข้าร่วมค้าหลัก

กิจการร่วมค่านั้นต้องใช้ผลงานของผู้เข้าร่วมค้าหลักรายเดียวเป็นผลงานของกิจการร่วมค้าที่ยื่นข้อเสนอ

สำหรับข้อตกลงฯ ที่ไม่ได้กำหนดให้ผู้เข้าร่วมค้ารายใดเป็นผู้เข้าร่วมค้าหลักผู้เข้าร่วมค้าทุกรายจะต้องมีคุณสมบัติครบถ้วนตามเงื่อนไขที่กำหนดไว้ในเอกสารเชิญชวน

(๓) การยื่นข้อเสนอของกิจการร่วมค้า

(๓.๑) กรณีที่ข้อตกลงฯ กำหนดให้มีการมอบหมายผู้เข้าร่วมค้ารายใดรายหนึ่ง เป็นผู้ยื่นข้อเสนอในนามกิจการร่วมค้า การยื่นข้อเสนอดังกล่าวต้องมีหนังสือมอบอำนาจ

สำหรับผู้เข้าร่วมค้าทุกรายจะต้องลงลายมือชื่อในหนังสือมอบอำนาจให้ผู้เข้าร่วมค้ารายใดรายหนึ่งเป็นผู้ยื่นข้อเสนอในนามกิจการร่วมค้า

(๓.๒) การยื่นข้อเสนอด้วยวิธีประกวดราคาอิเล็กทรอนิกส์ (e - bidding) ให้ผู้เข้าร่วมค้าที่ได้รับมอบหมายหรือมอบอำนาจตามข้อ (๓.๑) ดำเนินการซื้อเอกสารประกวดราคาอิเล็กทรอนิกส์ กรณีที่มีการจำหน่ายเอกสารซื้อหรือจ้าง

๒.๑๒ ผู้ยื่นข้อเสนอต้องลงทะเบียนที่มีข้อมูลถูกต้องครบถ้วนในระบบจัดซื้อจัดจ้างภาครัฐด้วยอิเล็กทรอนิกส์ (Electronic Government Procurement : e-GP) ของกรมบัญชีกลาง

๒.๑๓ ผู้ยื่นข้อเสนอต้องมีมูลค่าสุทธิของกิจการ ดังนี้

๑. กรณีผู้ยื่นข้อเสนอเป็นนิติบุคคลที่จัดตั้งขึ้นตามกฎหมายไทยหรือต่างประเทศซึ่งได้จดทะเบียนเกินกว่า ๑ ปี ต้องมีมูลค่าสุทธิของกิจการ จากผลต่างระหว่างสินทรัพย์สุทธิหักด้วยหนี้สินสุทธิ ที่ปรากฏในงบแสดงฐานะการเงินที่มีการตรวจรับรองแล้ว ซึ่งจะต้องแสดงค่าเป็นบวก ๑ ปีสุดท้ายก่อนวันยื่นข้อเสนอ งบแสดงฐานะการเงิน ๑ ปีสุดท้ายก่อนวันยื่นข้อเสนอ หมายถึง งบแสดงฐานะการเงินย้อนไปก่อนวันที่หน่วยงานของรัฐกำหนดให้เป็นวันยื่นข้อเสนอ ๑ ปีปฏิทิน เว้นแต่กรณีนิติบุคคลที่จัดตั้งขึ้นตามกฎหมายไทย หากวันยื่นข้อเสนอเป็นช่วงระยะเวลาที่กรมพัฒนาธุรกิจการค้ากำหนดให้นิติบุคคลยื่นงบแสดงฐานะการเงินกับกรมพัฒนาธุรกิจการค้า ซึ่งจะอยู่ในช่วงเดือนมกราคม - เดือนพฤษภาคม ของทุกปี โดยนิติบุคคลที่เป็นผู้ยื่นข้อเสนอ นั้นยังอยู่ในช่วงของการยื่นงบแสดงฐานะการเงินกับกรมพัฒนาธุรกิจการค้า คือ ช่วงเดือนมกราคม - เดือนพฤษภาคม กรณีนี้ให้สามารถยื่นงบแสดงฐานะการเงินย้อนไปอีก ๑ ปี ได้

๒. กรณีผู้ยื่นข้อเสนอเป็นนิติบุคคลที่จัดตั้งขึ้นตามกฎหมายไทย ซึ่งยังไม่มีกิจการรายงานงบแสดงฐานะการเงินกับกรมพัฒนาธุรกิจการค้า หรือกรณีผู้ยื่นข้อเสนอเป็นนิติบุคคลที่จัดตั้งขึ้นตามกฎหมายต่างประเทศซึ่งยังไม่มีกิจการรายงานงบแสดงฐานะการเงิน ให้พิจารณาการกำหนดมูลค่าของทุนจดทะเบียน โดยผู้ยื่นข้อเสนอจะต้องมีทุนจดทะเบียนที่เรียกชำระมูลค่าหุ้นแล้ว ณ วันที่ยื่นข้อเสนอ ไม่ต่ำกว่า ๒ ล้านบาท

๓. สำหรับการจัดซื้อจัดจ้างครั้งหนึ่งที่มีวงเงินเกิน ๕๐๐,๐๐๐ บาทขึ้นไป กรณีผู้ยื่นข้อเสนอเป็นบุคคลธรรมดา ให้พิจารณาจากหนังสือรับรองบัญชีเงินฝาก ไม่เกิน ๙๐ วันก่อนวันยื่นข้อเสนอ โดยต้องมีเงินฝากคงเหลือในบัญชีธนาคารเป็นมูลค่า ๑ ใน ๔ ของมูลค่างบประมาณของโครงการหรือรายการที่ยื่นข้อเสนอในแต่ละครั้ง และหากเป็นผู้ชนะการจัดซื้อจัดจ้างหรือเป็นผู้ได้รับการคัดเลือกจะต้องแสดงหนังสือรับรองบัญชีเงินฝากที่มีมูลค่าดังกล่าวอีกครั้งหนึ่งในวันลงนามในสัญญา

๔. กรณีที่ผู้ยื่นข้อเสนอไม่มีมูลค่าสุทธิของกิจการหรือทุนจดทะเบียน หรือมีแต่ไม่เพียงพอที่จะเข้ายื่นข้อเสนอ สามารถดำเนินการได้ดังนี้

(๑) กรณีผู้ยื่นข้อเสนอเป็นนิติบุคคลที่จัดตั้งขึ้นตามกฎหมายไทย หรือบุคคลธรรมดาที่ถือสัญชาติไทย ผู้ยื่นข้อเสนอสามารถขอกองเงินสินเชื่อ โดยต้องมีวงเงินสินเชื่อ ๑ ใน ๔ ของมูลค่างบประมาณของโครงการหรือรายการที่ยื่นข้อเสนอในแต่ละครั้ง จะเป็นสินเชื่อที่ธนาคารภายในประเทศ หรือบริษัทเงินทุนหรือบริษัทเงินทุนหลักทรัพย์ที่ได้รับอนุญาตให้ประกอบกิจการเงินทุนเพื่อการพาณิชย์ และประกอบธุรกิจค้าประกันตามประกาศของธนาคารแห่งประเทศไทย ตามรายชื่อบริษัทเงินทุนที่ธนาคารแห่งประเทศไทยแจ้งเวียนให้ทราบ โดยพิจารณาจากยอดเงินรวมของวงเงินสินเชื่อที่สำนักงานใหญ่รับรอง หรือที่สำนักงานสาขารับรอง (กรณีได้รับมอบอำนาจจากสำนักงานใหญ่) ซึ่งออกให้แก่ผู้ยื่นข้อเสนอ นับถึงวันยื่นข้อเสนอไม่เกิน ๙๐ วัน

(๒) กรณีผู้ยื่นข้อเสนอเป็นนิติบุคคลที่จัดตั้งขึ้นตามกฎหมายต่างประเทศ หรือบุคคลธรรมดาที่มีได้ถือสัญชาติไทย ผู้ยื่นข้อเสนอสามารถขอกองเงินสินเชื่อ โดยต้องมีวงเงินสินเชื่อ ๑ ใน ๔ ของมูลค่างบประมาณของโครงการหรือรายการที่ยื่นข้อเสนอในแต่ละครั้ง จะเป็นสินเชื่อที่ธนาคารภายในประเทศ หรือบริษัทเงินทุนหรือบริษัทเงินทุนหลักทรัพย์ที่ได้รับอนุญาตให้ประกอบกิจการเงินทุนเพื่อการพาณิชย์ และประกอบธุรกิจค้าประกันตามประกาศของธนาคารแห่งประเทศไทย ตามรายชื่อบริษัทเงินทุนที่ธนาคารแห่งประเทศไทยแจ้งเวียนให้ทราบ หรือเป็นสินเชื่อที่ธนาคารต่างประเทศหรือบริษัทเงินทุนหลักทรัพย์ที่ได้รับอนุญาตให้ประกอบกิจการเงินทุนเพื่อการพาณิชย์และประกอบธุรกิจค้าประกันตามประกาศของธนาคารกลางต่างประเทศนั้น ตามรายชื่อบริษัทที่ธนาคารกลางต่างประเทศนั้นแจ้งเวียนให้ทราบ โดยพิจารณาจากยอดเงินรวมของวงเงินสินเชื่อที่สำนักงานใหญ่รับรอง หรือที่สำนักงานสาขารับรอง (กรณีได้รับมอบอำนาจจากสำนักงานใหญ่) ซึ่งออกให้แก่ผู้ยื่นข้อเสนอ นับถึงวันยื่นข้อเสนอไม่เกิน ๙๐ วัน

๕. กรณีผู้ยื่นข้อเสนอเป็นนิติบุคคลที่จัดตั้งขึ้นตามกฎหมายต่างประเทศ หรือบุคคลธรรมดาที่มีได้ถือสัญชาติไทยตามข้อ ๒ ข้อ ๓ และข้อ ๔ (๒) มูลค่าจะต้องเป็นไปตามอัตราแลกเปลี่ยนเงินตราตามประกาศที่ธนาคารแห่งประเทศไทยกำหนด ในช่วงระหว่างวันที่เผยแพร่ประกาศและเอกสารประกวดราคาในระบบจัดซื้อจัดจ้างภาครัฐด้วยอิเล็กทรอนิกส์ (e - GP) จนถึงวันเสนอราคา

ทั้งนี้ ผู้ยื่นข้อเสนอจะต้องยื่นเอกสารที่แสดงให้เห็นถึงข้อมูลเกี่ยวกับมูลค่าสุทธิของกิจการแล้วแต่กรณี ประกอบกับเอกสารดังกล่าวจะต้องผ่านการรับรองตามระเบียบกระทรวงการต่างประเทศว่าด้วยการรับรองเอกสาร พ.ศ. ๒๕๓๙ และที่แก้ไขเพิ่มเติม กำหนด โดยจะต้องยื่นเอกสารดังกล่าวในวันยื่นข้อเสนอ

หากผู้ยื่นข้อเสนอได้มีการยื่นเอกสารดังกล่าวมาพร้อมกับการยื่นข้อเสนอให้ถือว่าผู้ยื่นข้อเสนอรายนั้นยื่นเอกสารไม่ครบถ้วนตามเงื่อนไขที่กำหนดไว้ในเอกสารประกวดราคา

๖. กรณีตาม ข้อ ๑ – ข้อ ๕ ไม่ใช่บังคับกรณีดังต่อไปนี้

(๖.๑) กรณีที่ผู้ยื่นข้อเสนอเป็นหน่วยงานของรัฐภายในประเทศ

(๖.๒) นิติบุคคลที่จัดตั้งขึ้นตามกฎหมายไทยที่อยู่ระหว่างการฟื้นฟูกิจการตามพระราชบัญญัติล้มละลาย พ.ศ. ๒๕๔๓ และที่แก้ไขเพิ่มเติม

(๖.๓) งานจ้างก่อสร้างที่กรมบัญชีกลางได้ขึ้นทะเบียนผู้ประกอบการงานก่อสร้างแล้ว และงานจ้างก่อสร้างที่หน่วยงานของรัฐที่ได้มีการจัดทำบัญชีผู้ประกอบการงานก่อสร้างที่มีคุณสมบัติเบื้องต้นไว้แล้ว ก่อนวันที่พระราชบัญญัติการจัดซื้อจัดจ้างฯ มีผลใช้บังคับ

(๖.๔) การจัดซื้อจัดจ้างตามมาตรา ๕๖ วรรคหนึ่ง (๒) (ข) และ (ค) แห่งพระราชบัญญัติการจัดซื้อจัดจ้างฯ

(๖.๕) การซื้อสังหาริมทรัพย์และการเช่าสังหาริมทรัพย์

(๖.๖) กรณีงานจ้างบริการหรืองานจ้างเหมาบริการกับบุคคลธรรมดา เช่น จ้างพนักงานขับรถ ครูชาวต่างชาติ พนักงานเก็บขยะ พนักงานบันทึกข้อมูล เป็นต้น

๓. หลักฐานการยื่นข้อเสนอ

ผู้ยื่นข้อเสนอจะต้องเสนอเอกสารหลักฐานยื่นมาพร้อมกับการเสนอราคาทางระบบจัดซื้อ จัดจ้างภาครัฐด้วยอิเล็กทรอนิกส์ โดยแยกเป็น ๒ ส่วน คือ

๓.๑ ส่วนที่ ๑ อย่างน้อยต้องมีเอกสารดังต่อไปนี้

(๑) ในกรณีผู้ยื่นข้อเสนอเป็นนิติบุคคล

(ก) ห้างหุ้นส่วนสามัญหรือห้างหุ้นส่วนจำกัด ให้ยื่นสำเนาหนังสือรับรองการจดทะเบียนนิติบุคคล บัญชีรายชื่อหุ้นส่วนผู้จัดการ

(ข) บริษัทจำกัดหรือบริษัทมหาชนจำกัด ให้ยื่นสำเนาหนังสือรับรองการจดทะเบียนนิติบุคคล หนังสือบริคณห์สนธิ บัญชีรายชื่อกรรมการผู้จัดการ และบัญชีผู้ถือหุ้นรายใหญ่ (ถ้ามี)

(๒) ในกรณีผู้ยื่นข้อเสนอเป็นบุคคลธรรมดาหรือคณะบุคคลที่มีใช้นิติบุคคล ให้ยื่นสำเนาบัตรประจำตัวประชาชนของผู้ยื่น ข้อเสนอข้อตกลงที่แสดงถึงการเข้าเป็นหุ้นส่วน (ถ้ามี) สำเนาบัตรประจำตัวประชาชนของผู้เป็นหุ้นส่วน หรือสำเนาหนังสือเดินทางของผู้เป็นหุ้นส่วนที่มีได้ถือสัญชาติไทย

(๓) ในกรณีผู้ยื่นข้อเสนอเป็นผู้ยื่นข้อเสนอร่วมกันในฐานะเป็นผู้ร่วมค้า ให้ยื่นสำเนาสัญญาของการเข้าร่วมค้า และเอกสารตามที่ระบุไว้ใน (๑) หรือ (๒) ของผู้ร่วมค้า แล้วแต่กรณี

(๔) ผู้ยื่นข้อเสนอต้องแสดงหลักฐานเกี่ยวกับมูลค่าสุทธิของกิจการ ดังนี้

๑. กรณีผู้ยื่นข้อเสนอเป็นนิติบุคคลที่จัดตั้งขึ้นตามกฎหมายไทยหรือต่างประเทศ ซึ่งได้จดทะเบียนเกินกว่า ๑ ปี ต้องมีมูลค่าสุทธิของกิจการ จากผลต่างระหว่างสินทรัพย์สุทธิหักด้วยหนี้สินสุทธิที่ปรากฏในงบแสดงฐานะการเงินที่มีการตรวจรับรองแล้ว ซึ่งจะต้องแสดงค่าเป็นบวก ๑ ปีสุดท้ายก่อนวันยื่นข้อเสนอ งบแสดงฐานะการเงิน ๑ ปีสุดท้ายก่อนวันยื่นข้อเสนอ หมายถึง งบแสดงฐานะการเงินย้อนไปก่อนวันที่หน่วยงานของรัฐกำหนดให้เป็นวันยื่นข้อเสนอ ๑ ปีปฏิทิน เว้นแต่กรณีนิติบุคคลที่จัดตั้งขึ้นตามกฎหมายไทย หากวันยื่นข้อเสนอเป็นช่วงระยะเวลาที่กรมพัฒนาธุรกิจการค้ากำหนดให้นิติบุคคล ยื่นงบแสดงฐานะการเงินกับกรมพัฒนาธุรกิจการค้า ซึ่งจะ

อยู่ในช่วงเดือนมกราคม - เดือนพฤษภาคม ของทุกปี โดยนิติบุคคลที่เป็นผู้ยื่นข้อเสนอที่ยังอยู่ในช่วงของการยื่นงบแสดงฐานะการเงินกับกรมพัฒนาธุรกิจการค้า คือ ช่วงเดือนมกราคม - เดือนพฤษภาคม กรณีนี้ให้สามารถยื่นงบแสดงฐานะการเงินย้อนไปอีก ๑ ปี ได้

๒. กรณีผู้ยื่นข้อเสนอเป็นนิติบุคคลที่จัดตั้งขึ้นตามกฎหมายไทยซึ่งยังไม่มีกิจการรายงานงบแสดงฐานะการเงินกับกรมพัฒนาธุรกิจการค้า หรือกรณีผู้ยื่นข้อเสนอเป็นนิติบุคคลที่จัดตั้งขึ้นตามกฎหมายต่างประเทศซึ่งยังไม่มีกิจการรายงานงบแสดงฐานะการเงิน ให้พิจารณาการกำหนดมูลค่าของทุนจดทะเบียน โดยผู้ยื่นข้อเสนอจะต้องมีทุนจดทะเบียนที่เรียกชำระมูลค่าหุ้นแล้ว ณ วันที่ยื่นข้อเสนอ ไม่ต่ำกว่า ๒ ล้านบาท

๓. สำหรับการจัดซื้อจัดจ้างครั้งหนึ่งที่มีวงเงินเกิน ๕๐๐,๐๐๐ บาทขึ้นไป กรณีผู้ยื่นข้อเสนอเป็นบุคคลธรรมดา ให้พิจารณาจากหนังสือรับรองบัญชีเงินฝากไม่เกิน ๙๐ วัน ก่อนวันยื่นข้อเสนอ โดยต้องมีเงินฝากคงเหลือในบัญชีธนาคารเป็นมูลค่า ๑ ใน ๔ ของมูลค่างบประมาณของโครงการหรือรายการที่ยื่นข้อเสนอในแต่ละครั้ง และหากเป็นผู้ชนะการจัดซื้อจัดจ้างหรือเป็นผู้ได้รับการคัดเลือกจะต้องแสดงหนังสือรับรองบัญชีเงินฝากที่มีมูลค่าดังกล่าวอีกครั้งหนึ่งในวันลงนามในสัญญา

๔. กรณีที่ผู้ยื่นข้อเสนอไม่มีมูลค่าสุทธิของกิจการหรือทุนจดทะเบียน หรือมีแต่ไม่เพียงพอที่จะเข้ายื่นข้อเสนอ สามารถดำเนินการได้ดังนี้

(๑) กรณีผู้ยื่นข้อเสนอเป็นนิติบุคคลที่จัดตั้งขึ้นตามกฎหมายไทย หรือบุคคลธรรมดาที่ถือสัญชาติไทย ผู้ยื่นข้อเสนอสามารถขอวงเงินสินเชื่อ โดยต้องมีวงเงินสินเชื่อ ๑ ใน ๔ ของมูลค่างบประมาณของโครงการหรือรายการที่ยื่นข้อเสนอในแต่ละครั้ง จะเป็นสินเชื่อที่ธนาคารภายในประเทศ หรือบริษัทเงินทุนหรือบริษัทเงินทุนหลักทรัพย์ที่ได้รับอนุญาตให้ประกอบกิจการเงินทุนเพื่อการพาณิชย์และประกอบธุรกิจค้าประกันตามประกาศของธนาคารแห่งประเทศไทย ตามรายชื่อบริษัทเงินทุนที่ธนาคารแห่งประเทศไทยแจ้งเวียนให้ทราบ โดยพิจารณาจากยอดเงินรวมของวงเงินสินเชื่อที่สำนักงานใหญ่รับรอง หรือที่สำนักงานสาขารับรอง (กรณีได้รับมอบอำนาจจากสำนักงานใหญ่) ซึ่งออกให้แก่ผู้ยื่นข้อเสนอ นับถึงวันยื่นข้อเสนอไม่เกิน ๙๐ วัน

(๒) กรณีผู้ยื่นข้อเสนอเป็นนิติบุคคลที่จัดตั้งขึ้นตามกฎหมายต่างประเทศ หรือบุคคลธรรมดาที่มีได้ถือสัญชาติไทย ผู้ยื่นข้อเสนอสามารถขอวงเงินสินเชื่อ โดยต้องมีวงเงินสินเชื่อ ๑ ใน ๔ ของมูลค่างบประมาณของโครงการหรือรายการที่ยื่นข้อเสนอในแต่ละครั้ง จะเป็นสินเชื่อที่ธนาคารภายในประเทศ หรือบริษัทเงินทุนหรือบริษัทเงินทุนหลักทรัพย์ที่ได้รับอนุญาตให้ประกอบกิจการเงินทุนเพื่อการพาณิชย์ และประกอบธุรกิจค้าประกันตามประกาศของธนาคารแห่งประเทศไทย ตามรายชื่อบริษัทเงินทุนที่ธนาคารแห่งประเทศไทยแจ้งเวียนให้ทราบ หรือเป็นสินเชื่อที่ธนาคารต่างประเทศหรือบริษัทเงินทุนหลักทรัพย์ที่ได้รับอนุญาตให้ประกอบกิจการเงินทุนเพื่อการพาณิชย์และประกอบธุรกิจค้าประกันตามประกาศของธนาคารกลางต่างประเทศนั้น ตามรายชื่อบริษัทที่ธนาคารกลางต่างประเทศนั้นแจ้งเวียนให้ทราบ โดยพิจารณาจากยอดเงินรวมของวงเงินสินเชื่อที่สำนักงานใหญ่รับรอง หรือที่สำนักงานสาขารับรอง (กรณีได้รับมอบอำนาจจากสำนักงานใหญ่) ซึ่งออกให้แก่ผู้ยื่นข้อเสนอ นับถึงวันยื่นข้อเสนอไม่เกิน ๙๐ วัน

๕. กรณีผู้ยื่นข้อเสนอเป็นนิติบุคคลที่จัดตั้งขึ้นตามกฎหมายต่างประเทศ หรือบุคคลธรรมดาที่มีได้ถือสัญชาติไทยตามข้อ ๒ ข้อ ๓ และข้อ ๔ (๒) มูลค่าจะต้องเป็นไปตามอัตราแลกเปลี่ยนเงินตราตามประกาศที่ธนาคารแห่งประเทศไทยกำหนด ในช่วงระหว่างวันที่เผยแพร่ประกาศและเอกสารประกวดราคาในระบบจัดซื้อจัดจ้างภาครัฐด้วยอิเล็กทรอนิกส์ (e - GP) จนถึงวันเสนอราคา

ทั้งนี้ ผู้ยื่นข้อเสนอจะต้องยื่นเอกสารที่แสดงให้เห็นถึงข้อมูลเกี่ยวกับมูลค่าสุทธิของกิจการแล้วแต่กรณี ประกอบกับเอกสารดังกล่าวจะต้องผ่านการรับรองตามระเบียบกระทรวงการต่างประเทศว่าด้วยการรับรองเอกสาร พ.ศ. ๒๕๓๙ และที่แก้ไขเพิ่มเติม กำหนด โดยจะต้องยื่นเอกสารดังกล่าวในวันยื่นข้อเสนอ หากผู้ยื่นข้อเสนอไม่ได้มีการยื่นเอกสารดังกล่าวมาพร้อมกับการยื่นข้อเสนอให้ถือว่าผู้ยื่นข้อเสนอรายนั้นยื่นเอกสารไม่ครบถ้วนตามเงื่อนไขที่กำหนดไว้ในเอกสารประกวดราคา

(๕) สำเนาใบทะเบียนภาษีมูลค่าเพิ่มพร้อมรับรองสำเนาถูกต้อง (ถ้ามี)

(๖) ผู้ยื่นข้อเสนอต้องยื่นแคตตาล็อก (Catalogue) หรือโบรชัวร์ (Brochures) หรือเอกสารของผู้ผลิต ที่มีรายละเอียดที่คมชัด อ่านออกโดยง่าย แสดงรายละเอียดต่างๆ รุ่น ยี่ห้อ ผู้ผลิตและอื่นๆ ที่เกี่ยวข้อง ให้ถูกต้องและครบถ้วนทุกข้อกำหนดขององค์การบริหารส่วนจังหวัดลพบุรี และสามารถตรวจสอบได้จากเว็บไซต์หรือการรับรองจากผู้ผลิตหรือเจ้าของลิขสิทธิ์ โดยการตรวจสอบเพื่อเปรียบเทียบ เพื่อให้ทราบแหล่งที่มาของสินค้า เพื่อป้องกันสินค้าเก่ามากลับมาใช้ สินค้าทำสีใหม่ สินค้าปลอมแปลง สินค้าละเมิดลิขสิทธิ์ หรือสินค้าที่ได้จากการกระทำที่ผิดกฎหมาย ซึ่งเป็นสินค้าที่ไม่มีคุณภาพตามมาตรฐานของผู้ผลิตหรือเจ้าของลิขสิทธิ์ และเพื่อให้ได้ครุภัณฑ์ที่ดีมีคุณภาพ มีประสิทธิภาพ มีมาตรฐานและมีบริการหลังการขายสะดวกในการจัดหาอะไหล่และการบำรุงรักษา รวมทั้งถูกต้องตามกฎหมายและเกิดประโยชน์สูงสุดแก่ราชการ ในวันยื่นข้อเสนอ

คุณลักษณะของ LED Lamp

(๗) ผู้ผลิตมีมาตรฐานการผลิตและนำเชื่อถือ เช่น Nichia หรือ Sander หรือ SamsungKinglight หรือ Nationstar หรือ Cree เป็นต้น หรือเทียบเท่าหรือดีกว่า พร้อมแนบแคตตาล็อก LED Lamp มาแสดงในวันยื่นเสนอ

คุณลักษณะของ Display Module (Cabinet)

(๘) ผลิตจากโรงงานที่ได้รับการรับรองมาตรฐาน ISO ๙๐๐๑ และ ISO ๑๔๐๐๑ โดยผู้ยื่นข้อเสนอต้องแนบเอกสารรับรองมาตรฐาน ISO ๙๐๐๑ และ ISO ๑๔๐๐๑ มาในวันยื่นข้อเสนอ

(๙) ผลิตภัณฑที่ใช้ต้องได้รับการรับรองมาตรฐาน UL ๖๒๓๖๘-๑ หรือ EN ๖๒๔๗๑ หรือ IEC ๒๓๖๘-๑ หรือ EN ๕๕๐๓๒ หรือ EN ๖๑๐๐๐-๓-๒ หรือ EN ๖๑๐๐๐-๓-๓ หรือ EN ๕๕๐๓๕ หรือผลทดสอบทางไฟฟ้า EMC หรือเทียบเท่า หรือดีกว่า โดยผู้ยื่นข้อเสนอต้องยื่นเอกสารรับรองมาตรฐาน UL 62368-1 หรือ EN 62471 หรือ IEC 2368-1 หรือ EN 55032 หรือ EN 61000-3-2 หรือ EN 61000-3-3 หรือ EN 55035 หรือผลทดสอบทางไฟฟ้า EMC หรือเทียบเท่า หรือดีกว่าในวันยื่นข้อเสนอ

ชุดอุปกรณ์รับ/ส่งข้อมูลภาพ จำนวน ๑ ระบบ

(๑๐) ตัวส่งข้อมูลต้องผ่านการรับรองมาตรฐาน CE หรือ FCC หรือเทียบเท่า หรือดีกว่า โดยผู้ยื่นข้อเสนอต้องแนบเอกสารรับรองมาตรฐาน CE หรือ FCC หรือเทียบเท่า หรือดีกว่า มาแสดงในวันยื่นข้อเสนอ

(๑๑) บัญชีเอกสารส่วนที่ ๑ ทั้งหมดที่ได้ยื่นพร้อมกับการเสนอราคาทางระบบจัดซื้อจัดจ้างภาครัฐด้วยอิเล็กทรอนิกส์ ตามแบบในข้อ ๑.๗ (๑) โดยไม่ต้องแนบในรูปแบบ PDF File (Portable Document Format)

ทั้งนี้ เมื่อผู้ยื่นข้อเสนอดำเนินการแนบไฟล์เอกสารตามบัญชีเอกสารส่วนที่ ๑ ครบถ้วน ถูกต้องแล้ว ระบบจัดซื้อจัดจ้างภาครัฐด้วยอิเล็กทรอนิกส์จะสร้างบัญชีเอกสารส่วนที่ ๑ ตามแบบ

ในข้อ ๑.๗ (๑) ให้โดยผู้ยื่นข้อเสนอไม่ต้องแนบบัญชีเอกสารส่วนที่ ๑ ดังกล่าวในรูปแบบ PDF File (Portable Document Format)

๓.๒ ส่วนที่ ๒ อย่างน้อยต้องมีเอกสารดังต่อไปนี้

- (๑) หลักประกันการเสนอราคา ตามข้อ ๕
- (๒) สำเนาหนังสือรับรองผลงานก่อสร้าง
- (๓) สำเนาใบขึ้นทะเบียนผู้ประกอบการวิสาหกิจขนาดกลางและขนาดย่อม (SMEs)

(ถ้ามี)

(๔) บัญชีเอกสารส่วนที่ ๒ ทั้งหมดที่ได้ยื่นพร้อมกับการเสนอราคาทางระบบจัดซื้อจัดจ้างภาครัฐด้วยอิเล็กทรอนิกส์ตามแบบในข้อ ๑.๗ (๒) โดยไม่ต้องแนบในรูปแบบ PDF File (Portable Document Format)

ทั้งนี้ เมื่อผู้ยื่นข้อเสนอดำเนินการแนบไฟล์เอกสารตามบัญชีเอกสารส่วนที่ ๒ ครบถ้วนถูกต้องแล้ว ระบบจัดซื้อจัดจ้างภาครัฐด้วยอิเล็กทรอนิกส์จะสร้างบัญชีเอกสารส่วนที่ ๒ ตามแบบในข้อ ๑.๗ (๒) ให้โดยผู้ยื่นข้อเสนอไม่ต้องแนบบัญชีเอกสารส่วนที่ ๒ ดังกล่าวในรูปแบบ PDF File (Portable Document Format)

๔. การเสนอราคา

๔.๑ ผู้ยื่นข้อเสนอต้องยื่นข้อเสนอ และเสนอราคาทางระบบจัดซื้อจัดจ้างภาครัฐด้วยอิเล็กทรอนิกส์ตามที่กำหนดไว้ในเอกสารประกวดราคาอิเล็กทรอนิกส์นี้ โดยไม่มีเงื่อนไขใดๆ ทั้งสิ้น และจะต้องกรอกข้อความให้ถูกต้องครบถ้วน พร้อมทั้งหลักฐานแสดงตัวตนและทำการยืนยันตัวตนของผู้ยื่นข้อเสนอ โดยไม่ต้องแนบบใบเสนอราคาในรูปแบบ PDF File (Portable Document Format)

๔.๒ ผู้ยื่นข้อเสนอจะต้องกรอกรายละเอียดการเสนอราคาในใบเสนอราคาตาม ข้อ ๑.๒ ให้ครบถ้วน โดยไม่ต้องยื่น ใบแจ้งปริมาณงานและราคาและใบบัญชีรายการก่อสร้าง ในรูปแบบ PDF File (Portable Document Format)

ในการเสนอราคาให้เสนอราคาเป็นเงินบาทและเสนอราคาได้เพียงครั้งเดียวและราคาเดียว โดยเสนอราคารวม หรือราคาต่อหน่วย หรือราคาต่อรายการ ตามเงื่อนไขที่ระบุไว้ตามข้อ ๖.๒ ให้ถูกต้อง ทั้งนี้ราคารวมที่เสนอจะต้องตรงกันทั้งตัวเลขและตัวหนังสือ ถ้าตัวเลขและตัวหนังสือไม่ตรงกัน ให้ถือตัวหนังสือเป็นสำคัญ โดยคิดราคารวมทั้งสิ้นซึ่งรวมค่าภาษีมูลค่าเพิ่ม ภาษีอากรอื่น และค่าใช้จ่ายที่พึงปวงไว้แล้ว

ราคาที่เสนอจะต้องเสนอกำหนดยื่นราคาไม่น้อยกว่า ๖๐ วัน ตั้งแต่วันเสนอราคาโดยภายในกำหนดยื่นราคา ผู้ยื่นข้อเสนอต้องรับผิดชอบราคาที่ตนได้เสนอไว้และจะถอนการเสนอราคามีได้

๔.๓ ผู้ยื่นข้อเสนอจะต้องเสนอกำหนดเวลาดำเนินการก่อสร้างแล้วเสร็จไม่เกิน ๙๐ วัน นับถัดจากวันลงนามในสัญญาจ้างก่อสร้าง

๔.๔ ก่อนเสนอราคา ผู้ยื่นข้อเสนอควรตรวจสอบร่างสัญญา แบบรูปและรายการละเอียด และขอบเขตของงาน ฯลฯ ให้ถี่ถ้วนและเข้าใจเอกสารประกวดราคาอิเล็กทรอนิกส์ทั้งหมดเสียก่อนที่จะตกลงยื่นข้อเสนอตามเงื่อนไขในเอกสารประกวดราคาอิเล็กทรอนิกส์

๔.๕ ผู้ยื่นข้อเสนอจะต้องยื่นข้อเสนอและเสนอราคาทางระบบจัดซื้อจัดจ้างภาครัฐ ด้วยอิเล็กทรอนิกส์ในวันที่ ระหว่างเวลา น. ถึง น. และเวลาในการเสนอราคาให้ถือตามเวลาของระบบจัดซื้อจัดจ้างภาครัฐด้วยอิเล็กทรอนิกส์เป็นเกณฑ์

เมื่อพ้นกำหนดเวลายื่นข้อเสนอและเสนอราคาแล้ว จะไม่รับเอกสารการยื่นข้อเสนอ และการเสนอราคาใดๆ โดยเด็ดขาด

๔.๖ ผู้ยื่นข้อเสนอต้องจัดทำเอกสารสำหรับใช้ในการเสนอราคาในรูปแบบไฟล์เอกสารประเภท PDF File (Portable Document Format) โดยผู้ยื่นข้อเสนอต้องเป็นผู้รับผิดชอบตรวจสอบความครบถ้วนถูกต้อง และชัดเจนของเอกสาร PDF File ก่อนที่จะยืนยันการเสนอราคา แล้วจึงส่งข้อมูล (Upload) เพื่อเป็นการเสนอราคาให้แก่องค์การบริหารส่วนจังหวัดลพบุรี ผ่านทางระบบจัดซื้อจัดจ้างภาครัฐด้วยอิเล็กทรอนิกส์

๔.๗ คณะกรรมการพิจารณาผลการประกวดราคาอิเล็กทรอนิกส์จะดำเนินการตรวจสอบคุณสมบัติของผู้ยื่นข้อเสนอแต่ละรายว่า เป็นผู้ยื่นข้อเสนอที่มีผลประโยชน์ร่วมกันกับผู้ยื่นเสนอรายอื่นตามข้อ ๑.๖ (๑) หรือไม่ หากปรากฏว่าผู้ยื่นเสนอรายใดเป็นผู้ยื่นข้อเสนอที่มีผลประโยชน์ร่วมกันกับผู้ยื่นเสนอรายอื่น คณะกรรมการพิจารณาผลฯ จะตัดรายชื่อผู้ยื่นข้อเสนอราคาที่มีผลประโยชน์ร่วมกันนั้นออกจากการเป็นผู้ยื่นข้อเสนอ

หากปรากฏต่อคณะกรรมการพิจารณาผลฯ ว่า ก่อนหรือในขณะ ที่มีการพิจารณาข้อเสนอ มีผู้ยื่นเสนอรายใดกระทำการอันเป็นการขัดขวางการแข่งขันอย่างเป็นธรรมตาม ข้อ ๑.๖ (๒) และคณะกรรมการพิจารณาผลฯ เชื่อว่ามีการกระทำอันเป็นการขัดขวางการแข่งขันอย่างเป็นธรรม คณะกรรมการพิจารณาผลฯ จะตัดรายชื่อผู้ยื่นเสนอรายนั้นออกจากการเป็นผู้ยื่นข้อเสนอ และองค์การบริหารส่วนจังหวัดลพบุรี จะพิจารณาลงโทษผู้ยื่นข้อเสนอดังกล่าวเป็นผู้ที่งาน เว้นแต่ องค์การบริหารส่วนจังหวัดลพบุรี จะพิจารณาเห็นว่า ผู้ยื่นเสนอรายนั้น มิใช่เป็นผู้ริเริ่มให้มีการกระทำดังกล่าวและได้ให้ความร่วมมือเป็นประโยชน์ต่อการพิจารณาขององค์การบริหารส่วนจังหวัดลพบุรี

๔.๘ ผู้ยื่นข้อเสนอจะต้องปฏิบัติ ดังนี้

- (๑) ปฏิบัติตามเงื่อนไขที่ระบุไว้ในเอกสารประกวดราคาอิเล็กทรอนิกส์
- (๒) ราคาที่เสนอจะต้องเป็นราคาที่รวมภาษีมูลค่าเพิ่ม และภาษีอื่นๆ (ถ้ามี)

รวมค่าใช้จ่ายทั้งปวงไว้ด้วยแล้ว

(๓) ผู้ยื่นข้อเสนอจะต้องลงทะเบียนเพื่อเข้าสู่กระบวนการเสนอราคา ตามวัน เวลา ที่กำหนด

(๔) ผู้ยื่นข้อเสนอจะถอนการเสนอราคาที่เสนอแล้วไม่ได้

(๕) ผู้ยื่นข้อเสนอต้องศึกษาและทำความเข้าใจในระบบและวิธีการเสนอราคาด้วยวิธี

ประกวดราคาอิเล็กทรอนิกส์ ของกรมบัญชีกลางที่แสดงไว้ในเว็บไซต์ www.gprocurement.go.th

๔.๙ ผู้ยื่นข้อเสนอที่เป็นผู้ชนะการเสนอราคาต้องจัดทำแผนการใช้พัสดุที่ผลิตภายในประเทศ และแผนการใช้เหล็กที่ผลิตในประเทศ โดยยื่นให้หน่วยงานของรัฐภายใน ๖๐ วัน นับถัดจากวันลงนามในสัญญา เว้นแต่กรณีระยะเวลาดำเนินการตามสัญญาไม่เกิน ๖๐ วัน

๔.๑๐ คู่สัญญาต้องจัดทำแผนการทำงานมาให้ภายใน ๑๕ วัน นับถัดจากวันลงนามในสัญญา เว้นแต่เป็นกรณีสัญญามีอายุไม่เกิน ๙๐ วัน หรือกรณีการจ้างก่อสร้างซึ่งสัญญาหรือบันทึกข้อตกลงเป็นหนังสือที่มีวงเงินไม่เกิน ๕๐๐,๐๐๐ บาท ทั้งนี้ แผนการทำงานดังกล่าวให้ถือเป็นเอกสารส่วนหนึ่งของสัญญา

๕. หลักประกันการเสนอราคา

ผู้ยื่นข้อเสนอต้องวางหลักประกันการเสนอราคาพร้อมกับการเสนอราคาทางระบบการจัดซื้อ

จัดจ้างภาครัฐด้วยอิเล็กทรอนิกส์ โดยใช้หลักประกันอย่างหนึ่งอย่างใดดังต่อไปนี้ จำนวน ๕๐๐,๐๐๐.๐๐ บาท (สี่แสนบาทถ้วน)

๕.๑ เงินสด

๕.๒ หนังสือค้ำประกันอิเล็กทรอนิกส์ของธนาคารภายในประเทศตามแบบที่คณะกรรมการนโยบายกำหนด

๕.๓ พันธบัตรรัฐบาลไทย

๕.๔ หนังสือค้ำประกันของบริษัทเงินทุนหรือบริษัทเงินทุนหลักทรัพย์ที่ได้รับอนุญาตให้ประกอบกิจการเงินทุนเพื่อการพาณิชย์และประกอบธุรกิจค้ำประกันตามประกาศของธนาคารแห่งประเทศไทย ตามรายชื่อบริษัทเงินทุนที่ธนาคารแห่งประเทศไทยแจ้งเวียนให้ทราบ โดยอนุโลมให้ใช้ตามตัวอย่างหนังสือค้ำประกันของธนาคารที่คณะกรรมการนโยบายกำหนด

กรณีที่ยื่นข้อเสนอ นำพันธบัตรรัฐบาลไทยหรือหนังสือค้ำประกันของบริษัทเงินทุนหรือบริษัทเงินทุนหลักทรัพย์ มาวางเป็นหลักประกันการเสนอราคาจะต้องส่งต้นฉบับเอกสารดังกล่าวมาให้องค์การบริหารส่วนจังหวัดลพบุรีตรวจสอบความถูกต้องในวันที่ ระหว่างเวลา น. ถึง น.

กรณีที่ยื่นข้อเสนอ ประสงค์จะวางหลักประกันการเสนอราคาเป็นเงินสด ให้ผู้ยื่นข้อเสนอดำเนินการชำระเงินผ่านช่องทางการชำระเงิน ดังนี้

โอนเงินเข้าบัญชี ธนาคารกรุงไทยจำกัด (มหาชน) เลขที่บัญชี ๑๑๑๑๑๓๑๒๒๘ ชื่อบัญชี องค์การบริหารส่วนจังหวัดลพบุรี

และส่งหลักฐานการชำระเงินกับธนาคาร พร้อมทั้งแบบแจ้งความประสงค์ชำระเงินค่าหลักประกันการเสนอราคา (เฉพาะกรณีที่มีหลักประกันการเสนอราคาหลายรายการพิจารณา) มาให้ องค์การบริหารส่วนจังหวัดลพบุรี ตรวจสอบความถูกต้อง โดยยื่นมาพร้อมกับการยื่นข้อเสนอผ่านระบบ e-GP โดยการชำระเงินและส่งหลักฐานการชำระเงินให้ดำเนินการในวันและเวลาที่หน่วยงานของรัฐกำหนดให้เป็นวันและเวลาเสนอราคาเท่านั้น

กรณีที่ยื่นข้อเสนอที่ยื่นข้อเสนอในรูปแบบของ "กิจการร่วมค้า" ประสงค์จะใช้หนังสือค้ำประกันอิเล็กทรอนิกส์ของธนาคารในประเทศเป็นหลักประกันการเสนอราคาให้ระบุชื่อผู้เข้าร่วมค้ารายที่สัญญาร่วมค้ากำหนด ให้เป็นผู้เข้ายื่นข้อเสนอกับหน่วยงานของรัฐเป็นผู้ยื่นข้อเสนอ

หลักประกันการเสนอราคาตามข้อนี้ องค์การบริหารส่วนจังหวัดลพบุรีจะคืนให้ผู้ยื่นข้อเสนอหรือผู้ค้ำประกันภายใน ๑๕ วัน นับถัดจากวันที่องค์การบริหารส่วนจังหวัดลพบุรีได้พิจารณาเห็นชอบรายงานผลคัดเลือกผู้ชนะการประกวดราคาเรียบร้อยแล้ว เว้นแต่ผู้ยื่นข้อเสนอรายที่คัดเลือกไว้ซึ่งเสนอราคาต่ำสุดหรือได้คะแนนรวมสูงสุดไม่เกิน ๓ ราย ให้คืนได้ต่อเมื่อได้ทำสัญญาหรือข้อตกลง หรือผู้ยื่นข้อเสนอได้พ้นจากข้อผูกพันแล้ว

การคืนหลักประกันการเสนอราคา ไม่ว่าในกรณีใด ๆ จะคืนให้โดยไม่มีดอกเบี้ย

๖. หลักเกณฑ์และสิทธิในการพิจารณา

๖.๑ ในการพิจารณาผลการยื่นข้อเสนอประกวดราคาอิเล็กทรอนิกส์ครั้งนี้ องค์การบริหารส่วนจังหวัดลพบุรีจะพิจารณาตัดสินโดยใช้ หลักเกณฑ์ราคา

๖.๒ การพิจารณาผู้ชนะการยื่นข้อเสนอ

กรณีใช้หลักเกณฑ์ราคาในการพิจารณาผู้ชนะการยื่นข้อเสนอ องค์การบริหารส่วนจังหวัดลพบุรี จะพิจารณาจาก ราคารวม

๖.๓ หากผู้ยื่นข้อเสนอรายใดมีคุณสมบัติไม่ถูกต้องตามข้อ ๒ หรือยื่นหลักฐานการยื่นข้อเสนอไม่ถูกต้อง หรือไม่ครบถ้วนตามข้อ ๓ หรือยื่นข้อเสนอไม่ถูกต้องตามข้อ ๔ คณะกรรมการพิจารณาผลาจะไม่รับพิจารณาข้อเสนอของผู้ยื่นข้อเสนอรายนั้น เว้นแต่ ผู้ยื่นข้อเสนอรายใดเสนอเอกสารทางเทคนิคหรือแบบรูปและรายการละเอียดและขอบเขตของงานที่จะจ้างไม่ครบถ้วน หรือเสนอรายละเอียดแตกต่างไปจากเงื่อนไขที่องค์การบริหารส่วนจังหวัดลพบุรีกำหนดไว้ในประกาศและเอกสารประกวดราคาอิเล็กทรอนิกส์ ในส่วนที่มีใช้สาระสำคัญและความต่างต่างนั้น ไม่มีผลทำให้เกิดการได้เปรียบเสียเปรียบ ต่อผู้ยื่นข้อเสนอรายอื่น หรือเป็นการผิดพลาดเล็กน้อย คณะกรรมการพิจารณาผลา อาจพิจารณาผ่อนปรนการตัดสินสิทธิ ผู้ยื่นข้อเสนอรายนั้น

๖.๔ องค์การบริหารส่วนจังหวัดลพบุรีสงวนสิทธิไม่พิจารณาข้อเสนอของผู้ยื่นข้อเสนอโดยไม่มี การผ่อนผัน ในกรณีดังต่อไปนี้

(๑) ไม่กรอกชื่อผู้ยื่นข้อเสนอในการเสนอราคาทางระบบจัดซื้อจัดจ้าง ด้วยอิเล็กทรอนิกส์

(๒) เสนอรายละเอียดแตกต่างไปจากเงื่อนไขที่กำหนดในเอกสารประกวดราคาอิเล็กทรอนิกส์ที่เป็นสาระสำคัญ หรือมีผลทำให้เกิดความได้เปรียบเสียเปรียบแก่ผู้ยื่นข้อเสนอรายอื่น

๖.๕ ในการตัดสินการประกวดราคาอิเล็กทรอนิกส์หรือในการทำสัญญา คณะกรรมการพิจารณาผลา หรือองค์การบริหารส่วนจังหวัดลพบุรี มีสิทธิให้ผู้ยื่นข้อเสนอชี้แจงข้อเท็จจริงเกี่ยวกับสภาพ ฐานะ หรือข้อเท็จจริงอื่นใดที่เกี่ยวข้องกับผู้ยื่นข้อเสนอเพิ่มเติมได้ องค์การบริหารส่วนจังหวัดลพบุรีมีสิทธิที่จะไม่รับข้อเสนอ ไม่รับราคา หรือไม่ทำสัญญา หากข้อเท็จจริงดังกล่าวไม่เหมาะสมหรือไม่ถูกต้อง

๖.๖ องค์การบริหารส่วนจังหวัดลพบุรีทรงไว้ซึ่งสิทธิที่จะไม่รับราคาต่ำสุด หรือราคาหนึ่งราคาใด หรือราคาข้อเสนอทั้งหมดก็ได้ และอาจพิจารณาเลือกจ้างก่อสร้างในจำนวน หรือขนาด หรือเฉพาะรายการหนึ่งรายการใด หรืออาจยกเลิก การประกวดราคาอิเล็กทรอนิกส์โดยไม่พิจารณาจัดจ้างก่อสร้างเลยก็ได้ สุดแต่จะพิจารณา ทั้งนี้ เพื่อประโยชน์ของทางราชการเป็นสำคัญ และให้ถือว่าการตัดสินของ องค์การบริหารส่วนจังหวัดลพบุรี เป็นเด็ดขาด ผู้ยื่นข้อเสนอจะเรียกร้องค่าใช้จ่าย หรือค่าเสียหายใดๆ มิได้ รวมทั้ง องค์การบริหารส่วนจังหวัดลพบุรีจะพิจารณายกเลิกการประกวดราคาอิเล็กทรอนิกส์และลงโทษผู้ยื่นข้อเสนอเป็นผู้ทำงาน ไม่ว่าจะเป็นผู้ยื่นข้อเสนอที่ได้รับ การคัดเลือกหรือไม่ก็ตาม หากมีเหตุที่เชื่อได้ว่ายื่นข้อเสนอกระทำการโดยไม่สุจริต เช่น การเสนอเอกสารอันเป็นเท็จ หรือใช้ข้อมูลคลลธรรมดา หรือนิตบุคคลอื่นมาเสนอราคาแทน เป็นต้น

ในกรณีที่ผู้ยื่นข้อเสนอรายที่เสนอราคาต่ำสุด เสนอราคาต่ำจนคาดหมายได้ว่าไม่อาจดำเนินงานตามเอกสารประกวดราคาอิเล็กทรอนิกส์ได้ ในกรณีที่ระหว่างระยะเวลาตามสัญญาจนถึงวันที่ผู้ว่าจ้างได้ตรวจรับงานครั้งสุดท้ายได้เกิดความเสียหายอย่างร้ายแรงจากหรือแก่งานก่อสร้างถึงขนาดที่ก่อให้เกิดภัยอันตรายต่อชีวิตหรือทรัพย์สินของประชาชนอันเนื่องมาจากการกระทำหรือละเว้นการกระทำใด ๆ ของผู้รับจ้าง ภายในระยะเวลา ๒ ปี นับตั้งแต่วันที่เกิดเหตุจนถึงวันยื่นข้อเสนอ คณะกรรมการพิจารณาผลา หรือองค์การบริหารส่วนจังหวัดลพบุรี จะให้ผู้ยื่นข้อเสนอชี้แจงและแสดงหลักฐานที่ทำให้เชื่อได้ว่า ผู้ยื่นข้อเสนอสามารถดำเนินการตามเอกสารประกวดราคาอิเล็กทรอนิกส์ให้เสร็จสมบูรณ์ หากคำชี้แจงไม่เป็นที่รับฟังได้ องค์การบริหารส่วนจังหวัดลพบุรี มีสิทธิที่จะไม่รับข้อเสนอหรือไม่รับราคาของผู้ยื่นข้อเสนอรายนั้น ทั้งนี้ ผู้ยื่นข้อเสนอดังกล่าวไม่มีสิทธิเรียกร้องค่าใช้จ่ายหรือค่าเสียหายใดๆ จากองค์การบริหารส่วนจังหวัดลพบุรี

๖.๗ ก่อนลงนามในสัญญา องค์การบริหารส่วนจังหวัดลพบุรี อาจประกาศยกเลิกการประกวดราคาอิเล็กทรอนิกส์ หากปรากฏว่ามีการกระทำที่เข้าลักษณะผู้ยื่นข้อเสนอที่ชนะการประกวดราคาหรือที่ได้รับคัดเลือกมีผลประโยชน์ร่วมกัน หรือมีส่วนได้เสียกับผู้ยื่นข้อเสนอรายอื่น หรือขัดขวางการแข่งขันอย่างเป็นธรรม หรือสมยอมกันกับผู้ยื่นข้อเสนอรายอื่น หรือเจ้าหน้าที่ในการเสนอราคา หรือสื่อว่ากระทำการทุจริตอื่นใดในการเสนอราคา

๖.๘ หากผู้ยื่นข้อเสนอซึ่งเป็นผู้ประกอบการ SMEs เสนอราคาสูงกว่าราคาต่ำสุดของผู้ยื่นข้อเสนอรายอื่นที่ไม่เกินร้อยละ ๑๐ ให้จัดซื้อจัดจ้างกับผู้ประกอบการ SMEs ดังกล่าว โดยจัดเรียงลำดับผู้ยื่นข้อเสนอซึ่งเป็นผู้ประกอบการ SMEs ซึ่งเสนอราคาสูงกว่าราคาต่ำสุดของผู้ยื่นข้อเสนอรายอื่นไม่เกินร้อยละ ๑๐ ที่จะเรียกมาทำสัญญาไม่เกิน ๓ ราย

ผู้ยื่นข้อเสนอที่เป็นกิจการร่วมค้าที่จะได้สิทธิตามวรรคหนึ่ง ผู้เข้าร่วมค้าทุกรายจะต้องเป็นผู้ประกอบการ SMEs

ทั้งนี้ ผู้ประกอบการ SMEs ที่จะได้แต้มต่อด้านราคาตามวรรคหนึ่ง จะต้องมีวงเงินสัญญาสะสมตามปีปฏิทินรวมกับราคาที่เสนอในครั้งแล้ว มีมูลค่ารวมกันไม่เกินมูลค่าของรายได้ตามขนาดที่ขึ้นทะเบียนไว้กับ สสว.

๖.๙ หากผู้ยื่นข้อเสนอซึ่งมิใช่ผู้ประกอบการ SMEs แต่เป็นบุคคลธรรมดาที่ถือสัญชาติไทย หรือนิติบุคคลที่จัดตั้งขึ้นตามกฎหมายไทยเสนอราคาสูงกว่าราคาต่ำสุดของผู้ยื่นข้อเสนอซึ่งเป็นผู้ประกอบการ SMEs ที่มีได้ถือสัญชาติไทยหรือนิติบุคคลที่จัดตั้งขึ้นตามกฎหมายของต่างประเทศไม่เกินร้อยละ ๓ ให้จัดซื้อจัดจ้างกับบุคคลธรรมดาที่ถือสัญชาติไทยหรือนิติบุคคลที่จัดตั้งขึ้นตามกฎหมายไทยดังกล่าว

ผู้ยื่นข้อเสนอที่เป็นกิจการร่วมค้าที่จะได้สิทธิตามวรรคหนึ่ง ผู้เข้าร่วมค้าทุกรายจะต้องเป็นผู้ประกอบการ SMEs หรือนิติบุคคลที่จัดตั้งขึ้นตามกฎหมายไทย

๗. การทำสัญญาจ้างก่อสร้าง

ผู้ชนะการประกวดราคาอิเล็กทรอนิกส์จะต้องทำสัญญาจ้างตามแบบสัญญา ดังระบุในข้อ ๑.๓ หรือทำข้อตกลงเป็นหนังสือกับองค์การบริหารส่วนจังหวัดลพบุรี ภายใน ๗ วัน นับถัดจากวันที่ได้รับแจ้ง และจะต้องวางหลักประกันสัญญาเป็นจำนวนเงินเท่ากับร้อยละ ๕ ของราคาค่าจ้างที่ประกวดราคาอิเล็กทรอนิกส์ ให้องค์การบริหารส่วนจังหวัดลพบุรียึดถือไว้ในขณะทำสัญญาโดยใช้หลักประกันอย่างหนึ่งอย่างใด ดังต่อไปนี้

๗.๑ เงินสด

๗.๒ เช็คหรือตราพดด้สนาคารเงินสั่งจ่าย ซึ่งเป็นเช็คหรือตราพดด้สนาคารที่ลงวันที่ที่ใช้เช็คหรือตราพดด้สนาคารนั้น ชำระต่อเจ้าหน้าที่ในวันทำสัญญา หรือก่อนวันนั้นไม่เกิน ๓ วันทำการ

๗.๓ หนังสือค้ำประกันของธนาคารภายในประเทศ ตามตัวอย่างที่คณะกรรมการนโยบายกำหนด ดังระบุในข้อ ๑.๔ (๒) หรือจะเป็นหนังสือค้ำประกันอิเล็กทรอนิกส์ตามวิธีการที่กรมบัญชีกลางกำหนด

๗.๔ หนังสือค้ำประกันของบริษัทเงินทุน หรือบริษัทเงินทุนหลักทรัพย์ที่ได้รับอนุญาตให้ประกอบกิจการเงินทุนเพื่อการพาณิชย์และประกอบธุรกิจค้ำประกันตามประกาศของธนาคารแห่งประเทศไทย ตามรายชื่อบริษัทเงินทุนที่ธนาคารแห่งประเทศไทยแจ้งเวียนให้ทราบ โดยอนุโลมให้ใช้ตามตัวอย่างหนังสือค้ำประกันของธนาคารที่คณะกรรมการนโยบายกำหนด ดังระบุในข้อ ๑.๔ (๒)

๗.๕ พันธบัตรรัฐบาลไทย

หลักประกันนี้จะคืนให้ โดยไม่มีดอกเบี้ยภายใน ๑๕ วันนับถัดจากวันที่ผู้ชนะการประกวดราคาอิเล็กทรอนิกส์ (ผู้รับจ้าง) พ้นจากข้อผูกพันตามสัญญาจ้างแล้ว

๘. ค่าจ้างและการจ่ายเงิน

องค์การบริหารส่วนจังหวัดลพบุรี จะจ่ายค่าจ้างซึ่งได้รวมภาษีมูลค่าเพิ่มตลอดจนภาษีอากรอื่น ๆ และค่าใช้จ่ายทั้งปวงด้วยแล้วโดยถือราคาเหมารวมเป็นเกณฑ์และกำหนดการจ่ายเงินเป็นจำนวน ๔ งวดดังนี้

งวดที่ ๑ เป็นจำนวนเงินในอัตราร้อยละ ๑๐ ของค่าจ้าง เมื่อผู้รับจ้างได้ปฏิบัติงาน

- ดำเนินการรื้อถอนโครงสร้างป้ายเดิม, ฐานราก , ดินไม้ แล้วเสร็จ
- ดำเนินการตอกเสาเข็มทั้งหมด แล้วเสร็จ
- ดำเนินการก่อสร้างฐานรากทั้งหมดแล้วเสร็จ
- ดำเนินการเดินระบบไฟฟ้าแบบฝังใต้ดินแล้วเสร็จ

ให้แล้วเสร็จภายใน ๓๐ วัน

งวดที่ ๒ เป็นจำนวนเงินในอัตราร้อยละ ๒๑ ของค่าจ้าง เมื่อผู้รับจ้างได้ปฏิบัติงาน

- ก่อสร้างเสาและโครงเหล็กป้าย LED แล้วเสร็จ

ให้แล้วเสร็จภายใน ๒๕ วัน

งวดที่ ๓ เป็นจำนวนเงินในอัตราร้อยละ ๒๘ ของค่าจ้างเมื่อผู้รับจ้างได้ปฏิบัติงาน

- ติดตั้งจอ LED Display P๘ แบบติดตั้งภายนอกอาคาร ติดตั้งไปแล้ว

๕๕.๒๙ ตารางเมตร (๑ จอ)

ให้แล้วเสร็จภายใน ๒๐ วัน

งวดสุดท้าย เป็นจำนวนเงินในอัตราร้อยละ ๔๑ ของค่าจ้าง เมื่อผู้รับจ้างได้ปฏิบัติงานทั้งหมด

ให้แล้วเสร็จเรียบร้อยตามสัญญาหรือข้อตกลงจ้างเป็นหนังสือ รวมทั้งทำสถานที่ก่อสร้างให้สะอาดเรียบร้อย โดยปฏิบัติงานดังนี้

- ติดตั้งจอ LED Display P8 แบบติดตั้งภายนอกอาคาร ทั้งหมด 110.592 ตาราง

เมตรแล้วเสร็จ

- ดำเนินการติดตั้งแผ่นอลูมิเนียมคอมโพสิตและแผ่นเกล็ดระบายอากาศพร้อมติด

ตั้งตัวอักษร - โลโก้ทั้งหมด แล้วเสร็จ

- ดำเนินการติดตั้งครุภัณฑ์ทั้งหมด และดำเนินการเช็คระบบพร้อมทดสอบ,อบรม

การใช้งานให้เจ้าหน้าที่

ให้แล้วเสร็จภายใน ๑๕ วัน

๙. อัตราค่าปรับ

ค่าปรับตามสัญญาจ้างแนบท้ายเอกสารประกวดราคาอิเล็กทรอนิกส์นี้ หรือข้อตกลงจ้างเป็นหนังสือจะกำหนด ดังนี้

๙.๑ กรณีที่ผู้รับจ้างนำงานที่รับจ้างไปจ้างช่วงให้ผู้อื่นทำอีกทอดหนึ่งโดยไม่ได้รับอนุญาตจาก

องค์การบริหารส่วนจังหวัดลพบุรี จะกำหนดค่าปรับสำหรับการฝ่าฝืนดังกล่าวเป็นจำนวนร้อยละ ๑๐ ของวงเงินของงานจ้างช่วงนั้น

๙.๒ กรณีที่ผู้รับจ้างปฏิบัติผิดสัญญาจ้างก่อสร้าง นอกเหนือจากข้อ ๙.๑ จะกำหนดค่าปรับ เป็นรายวันเป็นจำนวนเงินตายตัวในอัตราร้อยละ ๐.๑๐ ของราคางานจ้าง

๑๐. การรับประกันความชำรุดบกพร่อง

ผู้ชนะการประกวดราคาอิเล็กทรอนิกส์ซึ่งได้ทำสัญญาจ้าง ตามแบบ ดังระบุในข้อ ๑.๓ หรือ ข้อตกลงจ้างเป็นหนังสือแล้วแต่กรณี จะต้องรับประกันความชำรุดบกพร่องของงานจ้างที่เกิดขึ้นภายในระยะเวลา ไม่น้อยกว่า ๒ ปี นับถัดจากวันที่องค์การบริหารส่วนจังหวัดลพบุรีได้รับมอบงาน โดยต้องบริหารจัดการซ่อมแซมแก้ไข ให้ใช้การได้ดีดังเดิมภายใน ๑๕ วัน นับถัดจากวันที่ได้รับแจ้งความชำรุดบกพร่อง

๑๑. ข้อสงวนสิทธิ์ในการยื่นข้อเสนอและอื่น ๆ

๑๑.๑ เงินค่าจ้างสำหรับงานจ้างครั้งนี้ ได้มาจากเงินตามบัญชีโอนเงินงบประมาณรายจ่าย ประจำปีงบประมาณ พ.ศ.๒๕๖๘ โบนัสครั้งที่ ๑๗ ลงวันที่ ๒๙ สิงหาคม ๒๕๖๘

การลงนามในสัญญาจะกระทำต่อเมื่อ องค์การบริหารส่วนจังหวัดลพบุรีได้รับอนุมัติ เงิน ค่าก่อสร้างจากเงินตามบัญชีโอนเงินงบประมาณรายจ่ายประจำปีงบประมาณ พ.ศ.๒๕๖๘ โบนัสครั้งที่ ๑๗ ลงวันที่ ๒๙ สิงหาคม ๒๕๖๘ แล้วเท่านั้น

๑๑.๒ เมื่อองค์การบริหารส่วนจังหวัดลพบุรีได้คัดเลือกผู้ยื่นข้อเสนอรายใดให้เป็นผู้รับจ้าง และได้ตกลงจ้าง ตามการประกวดราคาอิเล็กทรอนิกส์แล้ว ถ้าผู้รับจ้างจะต้องส่งหรือนำสิ่งของมาเพื่องานจ้างดังกล่าวเข้ามาจากต่างประเทศ และของนั้นต้องนำเข้ามาโดยทางเรือในเส้นทางที่มีเรือไทยเดินอยู่ และสามารถให้บริการรับขนได้ตามที่รัฐมนตรีว่าการกระทรวงคมนาคมประกาศกำหนด ผู้ยื่นข้อเสนอซึ่งเป็นผู้รับจ้างจะต้องปฏิบัติตามกฎหมายว่าด้วยการส่งเสริมการพาณิชย์ ดังนี้

(๑) แจกการส่งหรือนำสิ่งของดังกล่าวเข้ามาจากต่างประเทศต่อกรมเจ้าท่า ภายใน ๗ วัน นับตั้งแต่วันที่ผู้รับจ้างส่งหรือซื้อของจากต่างประเทศ เว้นแต่เป็นของที่รัฐมนตรีว่าการกระทรวงคมนาคมประกาศยกเว้นให้บรรทุกโดยเรืออื่นได้

(๒) จัดการให้สิ่งของดังกล่าวบรรทุกโดยเรือไทย หรือเรือที่มีสิทธิเช่นเดียวกับเรือไทย จากต่างประเทศมายังประเทศไทย เว้นแต่จะได้รับอนุญาตจากกรมเจ้าท่า ให้บรรทุกสิ่งของนั้น โดยเรืออื่น ที่มีใช้เรือไทย ซึ่งจะต้องได้รับอนุญาตเช่นนั้นก่อนบรรทุกของลงเรืออื่น หรือเป็นของที่รัฐมนตรีว่าการกระทรวงคมนาคม ประกาศยกเว้นให้บรรทุกโดยเรืออื่น

(๓) ในกรณีที่ไม่ปฏิบัติตาม (๑) หรือ (๒) ผู้รับจ้างจะต้องรับผิดชอบตามกฎหมายว่าด้วยการส่งเสริมการพาณิชย์

๑๑.๓ ผู้ยื่นข้อเสนอซึ่งองค์การบริหารส่วนจังหวัดลพบุรีได้คัดเลือกแล้ว ไม่ไปทำสัญญาหรือ ข้อตกลงจ้างเป็นหนังสือภายในเวลาที่กำหนดดังระบุไว้ในข้อ ๗ องค์การบริหารส่วนจังหวัดลพบุรีจะริบหลักประกัน การยื่นข้อเสนอ หรือเรียกธำเนาะจากผู้ออกหนังสือค้ำประกัน การยื่นข้อเสนอทันที และอาจพิจารณาเรียกธำเนาะให้ชดใช้ ความเสียหายอื่น (ถ้ามี) รวมทั้งจะพิจารณาให้เป็นผู้ที่ทำงาน ตามระเบียบกระทรวงการคลังว่าด้วยการจัดซื้อจัดจ้างและการบริหารพัสดุภาครัฐ พ.ศ. ๒๕๖๐

๑๑.๔ องค์การบริหารส่วนจังหวัดลพบุรีสงวนสิทธิ์ที่จะแก้ไขเพิ่มเติมเงื่อนไข หรือข้อกำหนด ในแบบสัญญาหรือข้อตกลงจ้างเป็นหนังสือให้เป็นไปตามความเห็นของสำนักงานอัยการสูงสุด (ถ้ามี)

๑๑.๕ ในกรณีที่เอกสารแนบท้ายเอกสารประกวดราคาอิเล็กทรอนิกส์นี้ มีความขัดหรือแย้งกัน ผู้ยื่นข้อเสนอจะต้องปฏิบัติตามคำวินิจฉัยขององค์การบริหารส่วนจังหวัดลพบุรี คำวินิจฉัยดังกล่าวให้ถือเป็นที่สุด และ ผู้ยื่นข้อเสนอไม่มีสิทธิเรียกร้องค่าใช้จ่ายใดๆ เพิ่มเติม

๑๑.๖ องค์การบริหารส่วนจังหวัดลพบุรี อาจประกาศยกเลิกการจัดจ้างในกรณีต่อไปนี้ได้ โดยที่ผู้ยื่นข้อเสนอจะเรียกร้องค่าเสียหายใดๆ จากองค์การบริหารส่วนจังหวัดลพบุรีไม่ได้

(๑) องค์การบริหารส่วนจังหวัดลพบุรีไม่ได้รับการจัดสรรเงินที่จะใช้ในการจัดจ้างหรือ ได้รับจัดสรรแต่ไม่เพียงพอที่จะทำการจัดจ้างครั้งนี้ต่อไป

(๒) มีการกระทำที่เข้าลักษณะผู้ยื่นข้อเสนอที่ชนะการจัดจ้างหรือที่ได้รับการคัดเลือก มีผลประโยชน์ร่วมกัน หรือมีส่วนได้เสียกับผู้ยื่นข้อเสนอรายอื่น หรือขัดขวางการแข่งขันอย่างเป็นธรรมหรือสมยอม กับผู้ยื่นข้อเสนอรายอื่น หรือเจ้าหน้าที่ในการเสนอราคา หรือสื่อว่ากระทำการทุจริตอื่นใดในการเสนอราคา

(๓) การทำการจัดจ้างครั้งนี้ต่อไปอาจก่อให้เกิดความเสียหายแก่องค์การบริหารส่วน จังหวัดลพบุรี หรือกระทบต่อประโยชน์สาธารณะ

(๔) กรณีอื่นในทำนองเดียวกับ (๑) (๒) หรือ (๓) ตามที่กำหนดในกฎกระทรวงซึ่งออก ตามความในกฎหมายว่าด้วยการจัดซื้อจัดจ้างและการบริหารพัสดุภาครัฐ

๑๑.๗ ผู้ยื่นข้อเสนอจะต้องเลือกช่องทางการอุทธรณ์และช่องทางการรับหนังสือแจ้งตอบผล การพิจารณาอุทธรณ์ไว้ตั้งแต่ขั้นตอนการยื่นข้อเสนอ และหากผู้ยื่นข้อเสนอมีความประสงค์ที่จะอุทธรณ์ผลการ ประกาศผู้ชนะการจัดซื้อจัดจ้าง จะต้องยื่นอุทธรณ์และรับหนังสือแจ้งตอบการพิจารณาอุทธรณ์ผ่านช่องทางที่ได้เลือก ไว้เท่านั้น

๑๒. การปรับราคาค่างานก่อสร้าง

การปรับราคาค่างานก่อสร้างตามสูตรการปรับราคาตั้งระบุในข้อ ๑.๕ จะนำมาใช้ในกรณีที่ ค่างานก่อสร้างลดลงหรือเพิ่มขึ้น โดยวิธีการต่อไปนี้

ตามเงื่อนไข หลักเกณฑ์ สูตรและวิธีคำนวณที่ใช้กับสัญญาแบบปรับราคาได้ตามมติคณะรัฐมนตรี เมื่อวันที่ ๒๒ สิงหาคม ๒๕๓๒ เรื่อง การพิจารณาช่วยเหลือผู้ประกอบการอาชีพงานก่อสร้าง ตามหนังสือสำนักเลขาธิการ คณะรัฐมนตรี ที่ นร ๐๒๐๓/ว ๑๐๙ ลงวันที่ ๒๔ สิงหาคม ๒๕๓๒

สูตรการปรับราคา (สูตรค่า K) จะต้องคงที่ที่ระดับที่กำหนดไว้ในวันแล้วเสร็จตามที่กำหนดไว้ใน สัญญา หรือภายในระยะเวลาที่องค์การบริหารส่วนจังหวัดลพบุรีได้ขยายออกไป โดยจะใช้สูตรของทางราชการที่ได้ ระบุในข้อ ๑.๕

๑๓. มาตรฐานฝีมือช่าง

เมื่อองค์การบริหารส่วนจังหวัดลพบุรีได้คัดเลือกผู้ยื่นข้อเสนอรายใดให้เป็นผู้รับจ้างและได้ตกลง จ้างก่อสร้าง ตามประกาศนี้แล้วผู้ยื่นข้อเสนอจะต้องตกลงว่าในการปฏิบัติงานก่อสร้างดังกล่าว ผู้ยื่นข้อเสนอจะต้องมี และใช้ผู้มีวุฒิปริญญาตรี ปวช. ปวส. และปวท. หรือเทียบเท่าจากสถาบันการศึกษาที่ ก.พ. รับรองให้เข้ารับราชการได้ ในอัตราไม่ต่ำกว่าร้อยละ ๑๐ ของแต่ละสาขาช่างแต่จะต้องมีจำนวนช่างอย่างน้อย ๑ คน ในแต่ละสาขาช่าง ดังต่อไปนี้

๑๓.๑ ช่างโยธา

๑๓.๒ ช่างไฟฟ้า

๑๓.๓ วิศวกรโยธา

๑๔. การปฏิบัติตามกฎหมายและระเบียบ

ในระหว่างระยะเวลาการก่อสร้าง ผู้ยื่นข้อเสนอที่ได้รับการคัดเลือกให้เป็นผู้รับจ้างต้องปฏิบัติตามหลักเกณฑ์ที่กฎหมายและระเบียบได้กำหนดไว้โดยเคร่งครัด

๑๕. การประเมินผลการปฏิบัติงานของผู้ประกอบการ

องค์การบริหารส่วนจังหวัดลพบุรี สามารถนำผลการปฏิบัติงานแล้วเสร็จตามสัญญาของผู้ยื่นข้อเสนอที่ได้รับการคัดเลือกให้ เป็นผู้รับจ้างเพื่อนำมาประเมินผลการปฏิบัติงานของผู้ประกอบการ

ทั้งนี้ หากผู้ยื่นข้อเสนอที่ได้รับการคัดเลือกไม่ผ่านเกณฑ์ที่กำหนดจะถูกระงับการยื่นข้อเสนอหรือทำสัญญากับองค์การบริหารส่วนจังหวัดลพบุรี ไว้ชั่วคราว

องค์การบริหารส่วนจังหวัดลพบุรี

มิถุนายน ๒๕๖๗

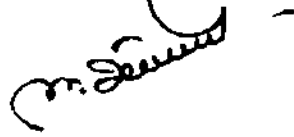

ขอบเขตของงานและรายละเอียดคุณลักษณะเฉพาะและกำหนดราคากลาง
การก่อสร้างป้ายประชาสัมพันธ์อิเล็กทรอนิกส์ ชนิด LED Outdoor Full Color
พร้อมติดตั้ง จำนวน ๒ ชุด

๑. ความเป็นมา

ด้วยองค์การบริหารส่วนจังหวัดลพบุรี ได้ขออนุมัติดำเนินโครงการก่อสร้าง
ป้ายประชาสัมพันธ์อิเล็กทรอนิกส์ ชนิด LED Outdoor Full Color พร้อมติดตั้ง จำนวน ๒ ชุด ตามบัญชีโอนเงิน
งบประมาณรายจ่ายประจำปี พ.ศ. ๒๕๖๘ ครั้งที่ ๑๗ อนุมัติเมื่อวันที่ ๒๙ สิงหาคม ๒๕๖๘ และได้ขออนุมัติกันเงิน
กรณีไม่ก่อหนี้ผูกพัน ประจำปีงบประมาณ ๒๕๖๘ ไว้จ่ายในปีงบประมาณ ๒๕๖๙ ลำดับที่ ๗ ค่าที่ดินและ
สิ่งก่อสร้าง เพื่อเพิ่มประสิทธิภาพในการประชาสัมพันธ์ข้อมูลข่าวสาร โครงการ และการดำเนินงานขององค์การ
บริหารส่วนจังหวัดลพบุรี ให้ประชาชนได้รับข้อมูลข่าวสารที่เป็นประโยชน์อย่างต่อเนื่อง และเป็นการเพิ่มช่องทาง
ประชาสัมพันธ์รวมถึงการส่งเสริมการมีส่วนร่วมจากประชาชน หน่วยงานภาครัฐและเอกชน โดยกำหนดห้วง
ระยะเวลาตั้งแต่เดือน ตุลาคม ๒๕๖๘ - ๓๐ กันยายน ๒๕๖๙

๑. การก่อสร้างป้ายประชาสัมพันธ์อิเล็กทรอนิกส์ ชนิด LED Outdoor Full Color
ขนาด ๙.๖๐ x ๕.๗๖ เมตร ต่อจอ บริเวณสนามกีฬาพระเมศวร ประกอบด้วย

๑.๑ ป้ายLED Display (Outdoor) ขนาดไม่น้อยกว่า ๙.๖๐ x ๕.๗๖ เมตร
จำนวน ๒ ชุด

๑.๒ ชุดอุปกรณ์ รับ/ส่งข้อมูลภาพ จำนวน ๑ ชุด

๑.๓ โครงสร้างป้ายจอLED จำนวน ๑ งาน

๑.๔ ระบบไฟฟ้าจำนวน ๑ ระบบ

๑.๕ ระบบเสียง จำนวน ๑ ระบบ

๑.๖ ชุดกล้องโทรทัศน์วงจรปิดสำหรับตรวจสอบการทำงานจอภาพจำนวน ๑ ระบบ

๑.๗ งานติดตั้งและเช็กระบบ จำนวน ๑ งาน

๒. วัตถุประสงค์

เพื่อเพิ่มประสิทธิภาพในการประชาสัมพันธ์ข้อมูลข่าวสาร โครงการ และการดำเนินงานของ
องค์การบริหารส่วนจังหวัดลพบุรี ให้ประชาชนได้รับข้อมูลข่าวสารที่เป็นประโยชน์อย่างต่อเนื่อง และเป็นการเพิ่ม
ช่องทางประชาสัมพันธ์รวมถึงการส่งเสริมการมีส่วนร่วมจากประชาชน หน่วยงานภาครัฐและเอกชน

๓. คุณสมบัติของผู้เสนอราคา

๓.๑ มีความสามารถตามกฎหมาย

๓.๒ ไม่เป็นบุคคลล้มละลาย

๓.๓ ไม่อยู่ระหว่างเลิกกิจการ

๓.๔ ไม่เป็นบุคคลซึ่งอยู่ระหว่างถูกระงับการยื่นข้อเสนอหรือทำสัญญากับหน่วยงานของรัฐ

ไว้ชั่วคราว เนื่องจากเป็นผู้ที่ไม่ผ่านเกณฑ์การประเมินผลการปฏิบัติงานของผู้ประกอบการตามระเบียบ ที่
รัฐมนตรีว่าการกระทรวงการคลังกำหนดตามที่ประกาศเผยแพร่ในระบบเครือข่ายสารสนเทศของกรมบัญชีกลาง

๓.๕ ไม่เป็นบุคคลซึ่งถูกระงับชื่อไว้ในบัญชีรายชื่อผู้ทำงานและได้แจ้งเวียนชื่อให้เป็นผู้ที่
งานของหน่วยงานของรัฐในระบบเครือข่ายสารสนเทศของกรมบัญชีกลาง ซึ่งรวมถึงนิติบุคคลที่ผู้ทำงานเป็น
หุ้นส่วนผู้จัดการ กรรมการผู้จัดการ ผู้บริหาร ผู้มีอำนาจในการดำเนินงานในกิจการของนิติบุคคลนั้นด้วย

ขอรับรองความถูกต้อง

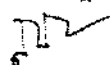

/๓.๖ มีคุณสมบัติ...

(นางสาวสุรียศน์ หงส์ทอง)

หัวหน้าฝ่ายตรวจติดตามและประเมินผล

๓.๖ มีคุณสมบัติและไม่มีลักษณะต้องห้ามตามที่คณะกรรมการนโยบายการจัดซื้อจัดจ้างและการบริหารพัสดุภาครัฐกำหนดในราชกิจจานุเบกษา

๓.๗ เป็นนิติบุคคลผู้มีอาชีพรับจ้างงานก่อสร้างที่ประกวดราคาอิเล็กทรอนิกส์ดังกล่าว

๓.๘ ไม่เป็นผู้มีผลประโยชน์ร่วมกันกับผู้ยื่นข้อเสนอรายอื่นที่เข้ายื่นข้อเสนอให้แก่องค์การบริหารส่วนจังหวัดลพบุรี ณ วันประกาศประกวดราคาอิเล็กทรอนิกส์ หรือไม่เป็นผู้กระทำการอันเป็นการขัดขวาง การแข่งขันอย่างเป็นทางการประกวดราคาอิเล็กทรอนิกส์ครั้งนี้

๓.๙ ไม่เป็นผู้ได้รับเอกสิทธิ์หรือความคุ้มกัน ซึ่งอาจปฏิเสธไม่ยอมขึ้นศาลไทย เว้นแต่รัฐบาลของผู้ยื่นข้อเสนอได้มีคำสั่งให้สละเอกสิทธิ์และความคุ้มกันเช่นนั้น

๓.๑๐ ผู้ยื่นข้อเสนอต้องมีผลงานก่อสร้างประเภทเดียวกันกับงานที่ประกวดราคาจ้างก่อสร้างในวงเงินไม่น้อยกว่า ๓,๒๐๐,๐๐๐.-บาท (สามล้านสองแสนบาทถ้วน) และเป็นผลงานที่เป็นคู่สัญญาโดยตรงกับหน่วยงานของรัฐ หรือหน่วยงานเอกชนที่ องค์การบริหารส่วนจังหวัดลพบุรีเชื่อถือ

๓.๑๑ ผู้ยื่นข้อเสนอที่ยื่นข้อเสนอในรูปแบบของ “กิจการร่วมค้า” ต้องมีคุณสมบัติ ดังนี้

(๑) การกำหนดสัดส่วนในการเข้าร่วมค้าของคู่สัญญา

กรณีที่ข้อตกลงฯ กำหนดให้ผู้เข้าร่วมค้ารายใดรายหนึ่งเป็นผู้เข้าร่วมค้าหลัก ข้อตกลงฯ จะต้องมีการกำหนดสัดส่วนหน้าที่ และความรับผิดชอบในปริมาณงาน สิ่งของ หรือมูลค่าตามสัญญาของผู้เข้าร่วมค้าหลักมากกว่าผู้เข้าร่วมค้ารายอื่นทุกราย

(๒) กรณีที่ข้อตกลงฯ กำหนดให้ผู้เข้าร่วมค้ารายใดรายหนึ่งเป็นผู้เข้าร่วมค้าหลัก กิจการร่วมค่านั้นต้องใช้ผลงานของผู้เข้าร่วมค้าหลักรายเดียวเป็นผลงานของกิจการร่วมค้าที่ยื่นข้อเสนอ

สำหรับข้อตกลงฯ ที่ไม่ได้กำหนดให้ผู้เข้าร่วมค้ารายใดเป็นผู้เข้าร่วมค้าหลัก ผู้เข้าร่วมค้าทุกรายจะต้องมีคุณสมบัติครบถ้วนตามเงื่อนไขที่กำหนดไว้ในเอกสารเชิญชวน

(๓) การยื่นข้อเสนอของกิจการร่วมค้า

(๓.๑) กรณีที่ข้อตกลงฯ กำหนดให้มีการมอบหมายผู้เข้าร่วมค้ารายใดรายหนึ่งเป็นผู้ยื่นข้อเสนอในนามกิจการร่วมค้า การยื่นข้อเสนอดังกล่าวไม่ต้องมีหนังสือมอบอำนาจ

สำหรับข้อตกลงฯ ที่ไม่ได้กำหนดให้ผู้เข้าร่วมค้ารายใดเป็นผู้ยื่นข้อเสนอ ผู้เข้าร่วมค้าทุกรายจะต้องลงลายมือชื่อในหนังสือมอบอำนาจให้ผู้เข้าร่วมค้ารายใดรายหนึ่งเป็นผู้ยื่นข้อเสนอในนามกิจการร่วมค้า

(๓.๒) การยื่นข้อเสนอด้วยวิธีประกวดราคาอิเล็กทรอนิกส์ (e - bidding) ให้ผู้เข้าร่วมค้าที่ได้รับมอบหมายหรือมอบอำนาจตามข้อ (๓.๑) ดำเนินการซื้อเอกสารประกวดราคาอิเล็กทรอนิกส์ กรณีที่มีการจำหน่ายเอกสารซื้อหรือจ้าง

๓.๑๒ ผู้ยื่นข้อเสนอต้องลงทะเบียนที่มีข้อมูลถูกต้องครบถ้วนในระบบจัดซื้อจัดจ้างภาครัฐด้วยอิเล็กทรอนิกส์ (Electronic Government Procurement : e-GP) ของกรมบัญชีกลาง

๓.๑๓ ผู้ยื่นข้อเสนอต้องมีมูลค่าสุทธิของกิจการ ดังนี้

๑. กรณีผู้ยื่นข้อเสนอเป็นนิติบุคคลที่จัดตั้งขึ้นตามกฎหมายไทยหรือต่างประเทศ ซึ่งได้จดทะเบียนเกินกว่า ๑ ปี ต้องมีมูลค่าสุทธิของกิจการ จากผลต่างระหว่างสินทรัพย์สุทธิหักด้วยหนี้สินสุทธิที่ปรากฏในงบแสดงฐานะการเงินที่มีการตรวจรับรองแล้ว ซึ่งจะต้องแสดงค่าเป็นบวก ๑ ปีสุดท้ายก่อนวันยื่นข้อเสนอ งบแสดงฐานะการเงิน ๑ ปีสุดท้ายก่อนวันยื่นข้อเสนอ หมายถึง งบแสดงฐานะการเงินย้อนไปก่อนวันที่

ขอรับรองความถูกต้อง

/หน่วยงานของรัฐ.....

(นางสาวสุรรัตน์ หงส์ทอง)

หัวหน้าฝ่ายตรวจติดตามและประเมินผล

หน่วยงานของรัฐกำหนดให้เป็นวันยื่นข้อเสนอ ๑ ปีปฏิทิน เว้นแต่กรณีนิติบุคคลที่จัดตั้งขึ้นตามกฎหมายไทย หากวันยื่นข้อเสนอเป็นช่วงระยะเวลาที่กรมพัฒนาธุรกิจการค้ากำหนดให้นิติบุคคลยื่นงบแสดงฐานะการเงินกับ กรมพัฒนาธุรกิจการค้า ซึ่งจะอยู่ในช่วงเดือน มกราคม - พฤษภาคม ของทุกปี โดยนิติบุคคลที่เป็นผู้ยื่นข้อเสนอ นั้นยังอยู่ในช่วงของการยื่นงบแสดงฐานะการเงินกับกรมพัฒนาธุรกิจการค้า คือ ช่วงเดือน มกราคม - เดือน พฤษภาคม กรณีนี้ให้สามารถยื่นงบแสดงฐานะการเงินย้อนไปอีก ๑ ปี ได้

๒. กรณีผู้ยื่นข้อเสนอเป็นนิติบุคคลที่จัดตั้งขึ้นตามกฎหมายไทย ซึ่งยังไม่มีกรารายงาน งบแสดงฐานะการเงินกับกรมพัฒนาธุรกิจการค้า หรือกรณีผู้ยื่นข้อเสนอเป็นนิติบุคคลที่จัดตั้งขึ้นตามกฎหมาย ต่างประเทศซึ่งยังไม่มีกรารายงานงบแสดงฐานะการเงิน ให้พิจารณาการกำหนดมูลค่าของทุนจดทะเบียน โดย ผู้ยื่นข้อเสนอจะต้องมีทุนจดทะเบียนที่เรียกชำระมูลค่าหุ้นแล้ว ณ วันที่ยื่นข้อเสนอ ไม่ต่ำกว่า ๒ ล้านบาท

๓. สำหรับการจัดซื้อจัดจ้างครั้งหนึ่งที่มีวงเงินเกิน ๕๐๐,๐๐๐.-บาทขึ้นไป กรณีผู้ยื่น ข้อเสนอเป็นบุคคลธรรมดา ให้พิจารณาจากหนังสือรับรองบัญชีเงินฝาก ไม่เกิน ๙๐ วัน ก่อนวันยื่นข้อเสนอ โดย ต้องมีเงินฝากคงเหลือในบัญชีธนาคารเป็นมูลค่า ๑ ใน ๔ ของมูลค่างบประมาณของโครงการหรือรายการที่ยื่น ข้อเสนอในแต่ละครั้ง และหากเป็นผู้ชนะการจัดซื้อจัดจ้างหรือเป็นผู้ได้รับการคัดเลือกจะต้องแสดงหนังสือรับรอง บัญชีเงินฝากที่มีมูลค่าดังกล่าวอีกครั้งหนึ่งในวันลงนามในสัญญา

๔. กรณีที่ผู้ยื่นข้อเสนอไม่มีมูลค่าสุทธิของกิจการหรือทุนจดทะเบียน หรือมีแต่ไม่ เพียงพอที่จะเข้ายื่นข้อเสนอ สามารถดำเนินการได้ ดังนี้

(๑) กรณีผู้ยื่นข้อเสนอเป็นนิติบุคคลที่จัดตั้งขึ้นตามกฎหมายไทย หรือบุคคล ธรรมดาที่ถือสัญชาติไทย ผู้ยื่นข้อเสนอสามารถขอวงเงินสินเชื่อ โดยต้องมีวงเงินสินเชื่อ ๑ ใน ๔ ของมูลค่า งบประมาณของโครงการหรือรายการที่ยื่นข้อเสนอในแต่ละครั้ง จะเป็นสินเชื่อที่ธนาคารภายในประเทศ หรือ บริษัทเงินทุนหรือบริษัทเงินทุนหลักทรัพย์ที่ได้รับอนุญาตให้ประกอบกิจการเงินทุนเพื่อการพาณิชย์ และ ประกอบธุรกิจค้าประกันตามประกาศของธนาคารแห่งประเทศไทย ตามรายชื่อบริษัทเงินทุนที่ธนาคารแห่ง ประเทศไทยแจ้งเวียนให้ทราบ โดยพิจารณาจากยอดเงินรวมของวงเงินสินเชื่อที่สำนักงานใหญ่รับรอง หรือที่ สำนักงานสาขารับรอง (กรณีได้รับมอบอำนาจจากสำนักงานใหญ่) ซึ่งออกให้แก่ผู้ยื่นข้อเสนอ นับถึงวันยื่น ข้อเสนอไม่เกิน ๙๐ วัน

(๒) กรณีผู้ยื่นข้อเสนอเป็นนิติบุคคลที่จัดตั้งขึ้นตามกฎหมายต่างประเทศ หรือบุคคล ธรรมดา ที่มีได้ถือสัญชาติไทย ผู้ยื่นข้อเสนอสามารถขอวงเงินสินเชื่อ โดยต้องมีวงเงินสินเชื่อ ๑ ใน ๔ ของมูลค่า งบประมาณของโครงการหรือรายการที่ยื่นข้อเสนอในแต่ละครั้ง จะเป็นสินเชื่อที่ธนาคารภายในประเทศ หรือ บริษัทเงินทุนหรือบริษัทเงินทุนหลักทรัพย์ที่ได้รับอนุญาตให้ประกอบกิจการเงินทุนเพื่อการพาณิชย์ และ ประกอบธุรกิจค้าประกันตามประกาศของธนาคารแห่งประเทศไทย ตามรายชื่อบริษัทเงินทุนที่ธนาคารแห่ง ประเทศไทยแจ้งเวียนให้ทราบ หรือเป็นสินเชื่อที่ธนาคารต่างประเทศหรือบริษัทเงินทุนหลักทรัพย์ที่ได้รับอนุญาตให้ประกอบ กิจการเงินทุนเพื่อการพาณิชย์และประกอบธุรกิจค้าประกันตามประกาศของธนาคารกลางต่างประเทศนั้น ตาม รายชื่อบริษัทที่ธนาคารกลางต่างประเทศนั้นแจ้งเวียนให้ทราบ โดยพิจารณาจากยอดเงินรวมของวงเงินสินเชื่อ ที่สำนักงานใหญ่รับรอง หรือที่สำนักงานสาขารับรอง (กรณีที่ได้รับมอบอำนาจจากสำนักงานใหญ่) ซึ่งออกให้แก่ ผู้ยื่นข้อเสนอ นับถึงวันยื่นข้อเสนอไม่เกิน ๙๐ วัน

ฉบับรองความถูกต้อง

๕. กรณีผู้ยื่นข้อเสนอเป็นนิติบุคคลที่จัดตั้งขึ้นตามกฎหมายต่างประเทศ หรือบุคคล ธรรมดาที่มีได้ถือสัญชาติไทยตามข้อ ๒ ข้อ ๓ และข้อ ๔ (๒) มูลค่าจะต้องเป็นไปตามอัตราแลกเปลี่ยนเงินตรา ตามประกาศที่ธนาคารแห่งประเทศไทยกำหนด ในช่วงระหว่างวันที่เผยแพร่ประกาศและเอกสารประกวดราคา

ในระบบจัดซื้อจัดจ้างภาครัฐด้วยอิเล็กทรอนิกส์ (E - GP) จนถึงวันเสนอราคา

(นางสาวสุวรรณี หงษ์ทอง)

หัวหน้าฝ่ายตรวจติดตามและประเมินผล

/ทั้งนี้...

ทั้งนี้ ผู้ยื่นข้อเสนอจะต้องยื่นเอกสารที่แสดงให้เห็นถึงข้อมูลเกี่ยวกับมูลค่าสุทธิของกิจการแล้วแต่กรณี ประกอบกับเอกสารดังกล่าวจะต้องผ่านการรับรองตามระเบียบกระทรวงการต่างประเทศว่าด้วยการรับรองเอกสาร พ.ศ. ๒๕๓๙ และที่แก้ไขเพิ่มเติม กำหนด โดยจะต้องยื่นเอกสารดังกล่าวในวันยื่นข้อเสนอ หากผู้ยื่นข้อเสนอไม่ได้มีการยื่นเอกสารดังกล่าวมาพร้อมกับการยื่นข้อเสนอให้ถือว่าผู้ยื่นข้อเสนอรายนั้นยื่นเอกสารไม่ครบถ้วนตามเงื่อนไขที่กำหนดไว้ในเอกสารประกวดราคา

๖. กรณีตามข้อ ๑ - ข้อ ๕ ไม่ใช่บังคับกรณีดังต่อไปนี้

(๖.๑) กรณีที่ผู้ยื่นข้อเสนอเป็นหน่วยงานของรัฐภายในประเทศ

(๖.๒) นิติบุคคลที่จัดตั้งขึ้นตามกฎหมายไทยที่อยู่ระหว่างการฟื้นฟูกิจการตามพระราชบัญญัติล้มละลาย พ.ศ. ๒๕๔๓ และที่แก้ไขเพิ่มเติม

(๖.๓) งานจ้างก่อสร้างที่กรมบัญชีกลางได้ขึ้นทะเบียนผู้ประกอบการงานก่อสร้างแล้ว และงานจ้างก่อสร้างที่หน่วยงานของรัฐที่ได้มีการจัดทำบัญชีผู้ประกอบการงานก่อสร้างที่มีคุณสมบัติการจัดซื้อจัดจ้างฯ มีผลใช้บังคับ

(๖.๔) การจัดซื้อจัดจ้างตามมาตรา ๕๖ วรรคหนึ่ง (๒) (ข) และ (ค) แห่งพระราชบัญญัติการจัดซื้อจัดจ้าง

๓.๑๔ ผู้ยื่นข้อเสนอต้องจัดให้มีการฝึกอบรมการติดตั้งโปรแกรม การใช้งาน การแก้ไข ปัญหา และอื่น ๆ ที่เกี่ยวข้องให้กับบุคลากรขององค์การบริหารส่วนจังหวัดลพบุรี อย่างน้อย ๓ คนและหากเจ้าหน้าที่องค์การบริหารส่วนจังหวัดลพบุรี ไม่เข้าใจวิธีการใช้ การบำรุงรักษา หรือการแก้ไขปัญหาต่างๆ และองค์การบริหารส่วนจังหวัดลพบุรี แจ้งให้ผู้ขายทราบ เป็นหน้าที่ผู้ขายต้องจัดส่งเจ้าหน้าที่ฝ่ายเทคนิค มาฝึกอบรมแก่เจ้าหน้าที่ จนมีความเข้าใจ โดยไม่คิดมูลค่าใช้จ่ายเพิ่มเติมใดๆ แก่องค์การบริหารส่วนจังหวัดลพบุรี

๓.๑๕ ผู้ยื่นข้อเสนอต้องยื่นแคตตาล็อก (Catalogue) หรือโบรชัวร์ (Brochures) หรือเอกสารของผู้ผลิต ที่มีรายละเอียดที่คมชัด อ่านออกโดยง่าย แสดงรายละเอียดต่างๆ รุ่น ยี่ห้อ ผู้ผลิตและอื่นๆ ที่เกี่ยวข้อง ให้ถูกต้องและครบถ้วนทุกข้อกำหนดขององค์การบริหารส่วนจังหวัดลพบุรี และสามารถตรวจสอบได้จากเว็บไซต์หรือการรับรองจากผู้ผลิตหรือเจ้าของลิขสิทธิ์ โดยการตรวจสอบเพื่อเปรียบเทียบ เพื่อให้ทราบแหล่งที่มาของสินค้า เพื่อป้องกันสินค้าเก่านำกลับมาใช้ สินค้าทำสีใหม่ สินค้าปลอมแปลง สินค้าละเมิดลิขสิทธิ์ หรือสินค้าที่ได้จากการกระทำที่ผิดกฎหมาย ซึ่งเป็นสินค้าที่ไม่มีคุณภาพตามมาตรฐานของผู้ผลิตหรือเจ้าของลิขสิทธิ์ และเพื่อให้ได้ครุภัณฑ์ที่ดีมีคุณภาพ มีประสิทธิภาพ มีมาตรฐานและมีบริการหลังการขายสะดวกในการจัดหาอะไหล่และการบำรุงรักษา รวมทั้งถูกต้องตามกฎหมายและเกิดประโยชน์สูงสุดแก่ราชการ ในวันยื่นข้อเสนอ

๓.๑๖ นอกเหนือจากรายการต่าง ๆ ในใบเสนอราคาของผู้ขาย หากมีความจำเป็นต้องมี เพื่อให้ระบบสามารถทำงานได้หรือเพื่อให้มีความสมบูรณ์ยิ่งขึ้น ผู้ขายต้องจัดหาให้เพิ่มเติม โดยไม่คิดค่าใช้จ่ายใด ๆ ทั้งสิ้นและผู้ยื่นเสนอราคาจะต้องยื่นแบบแผนผังการเชื่อมต่ออุปกรณ์หลักและอุปกรณ์ต่อพ่วงต่างๆ (Diagram) เข้ามาด้วยในวันที่ยื่นเสนอราคา

ขอรับรองความถูกต้อง

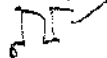

/๔. แบบรูปรายการ....

(นางสาวสุวิรัตน์ หงส์ทอง)

หัวหน้าฝ่ายตรวจติดตามและประเมินผล

๔. แบบรูปรายการหรือคุณลักษณะป้ายประชาสัมพันธ์ LED ตามแบบเลขที่ ๐๘๓/๒๕๖๘ ประกอบด้วย

๔.๑ ป้ายLED Display (Outdoor) ขนาดไม่น้อยกว่า ๙.๖๐ x ๕.๗๖ เมตร จำนวน ๒ ชุด ติดตั้งอยู่บนโครงสร้างเดียวกัน

๔.๑.๑ คุณลักษณะของ LED Lamp ดังนี้

และสีน้ำเงินอยู่ในชุดเดียวกัน

- แบบ SMD ๓-in-๑ (Surface Mount Device) มี Chip สีแดง, สีเขียว และสีน้ำเงินอยู่ในชุดเดียวกัน

- LED Lamp ที่ให้สีแดงผลิตจากสาร Aluminum Indium Gallium Phosphide (AlInGaP) และLED Lamp ที่ให้แสงสีเขียวและสีน้ำเงินผลิตจากสาร Indium Gallium Nitride (InGaN) หรือเทียบเท่า หรือดีกว่า

เซลเซียส

- สามารถทำงานได้ดีในช่วงอุณหภูมิ -๒๐ องศาเซลเซียส ถึง + ๕๐ องศาเซลเซียส

- อายุการใช้งาน ไม่ต่ำกว่า ๑๐๐,๐๐๐ ชั่วโมง

- ผู้ผลิตมีมาตรฐานการผลิตและนำเข้าเชื่อถือ เช่น Nichia หรือ Sander หรือ SamsungKinglight หรือ Nationstar หรือ Cree เป็นต้น หรือเทียบเท่าหรือดีกว่า พร้อมแนบแคตตาล็อก LED Lamp มาแสดงในวันยื่นเสนอ

๔.๑.๒ คุณลักษณะของLED Module

- สูงไม่น้อยกว่า ๑๖๐ มิลลิเมตร กว้างไม่น้อยกว่า ๓๒๐ มิลลิเมตร

- สามารถแสดงจุดภาพสี ไม่น้อย ๒๘๑ ล้านล้านสี(ICDriver ต้องมีหนังสือรับรองการใช้งานจากโรงงานผู้ผลิตมาแสดงในวันยื่นเสนอราคา)มีระยะห่าง ระหว่างจุดภาพ (Pixels Pitch) ไม่มากกว่า ๘ มิลลิเมตร

๔.๑.๓ คุณลักษณะของ Display Module (Cabinet) ดังนี้

- มี Cabinet กว้าง ไม่น้อยกว่า ๙๖๐ มิลลิเมตร ความสูงไม่น้อยกว่า ๙๖๐ มิลลิเมตร โดยสามารถประกอบร่วมกับ Led module ตามข้อ ๔.๑.๒ จัดเรียงเป็นตารางได้ไม่น้อยกว่า๑๘ ชิ้นต่อ ๑ Display module

- ผลิตจากโรงงานที่ได้รับการรับรองมาตรฐาน ISO ๙๐๐๑ และ ISO ๑๔๐๐๑ โดยผู้ยื่นข้อเสนอต้องแนบเอกสารรับรองมาตรฐาน ISO ๙๐๐๑ และ ISO ๑๔๐๐๑ มาในวันยื่นข้อเสนอ

- สามารถเพิ่มหรือลดขนาดในภายหลังได้

- มีระยะการมองเห็นชัดเจนสวยงามตั้งแต่ระยะการมองเห็นตั้งแต่ ๑๐ เมตร

ขึ้นไป

- สามารถป้องกันน้ำและฝุ่นไม่น้อยIP ๖๕ โดยผู้ยื่นข้อเสนอต้องแนบเอกสารรับรองผลทดสอบการป้องกัน จากโรงงานผู้ผลิต

- การแสดงผลเต็มพื้นที่ มีความละเอียด สูงไม่น้อยกว่า ๗๒๐Pixels x กว้าง ไม่น้อยกว่า๑๒๐๐Pixels (จุดภาพ) โดยระยะห่างระหว่างจุดภาพไม่เกิน ๘ มม. (Pitch)

~~รับรองความถูกต้อง~~

- ความสว่างไม่น้อยกว่า ๖๐๐๐ NIT (ความสว่างต่อตารางเมตร) โดยต้องมีผลทดสอบจากโรงงานผู้ผลิตและผลทดสอบต้องตรงตามรุ่นที่ยื่นเสนอราคา

- อัตราการรีเฟรช เรท (Refresh rate) ไม่น้อยกว่า ๓,๘๕๐ Hz

- สามารถส่งออกข้อมูล RGB ได้ไม่น้อยกว่า ๒๔ ชุด

(นางสาวสุวิรัตน์ หงษ์ทอง)

หัวหน้าฝ่ายตรวจติดตามและประเมินผล

/- รองรับการแสดงผล...

- รองรับการแสดงผลสีเท่าสูง รีเฟรชเรตสูง ความสว่างต่ำ
- สามารถเปิดภาพได้ในระหว่างซ่อมบำรุงโดยไม่ต้องเชื่อมต่อเครื่องควบคุม
- มีระยะการมองเห็นชัดเจนไม่น้อยกว่า ๑๐ เมตร
- สามารถใช้งานไฟฟ้าช่วง ๑๐๐-๒๔๐ โวลต์
- การใช้พลังงานไฟฟ้าของจอแสดงภาพสูงสุด Max Power ไม่มากกว่า ๘๕๐W/m² ค่าเฉลี่ยการใช้พลังงานไม่มากกว่า ๒๗๐W/m²

- ระบบจ่ายไฟแบบ Switching Power Supply โดยระบบจ่ายไฟดังกล่าว จะต้องติดตั้งระบบควบคุมพาวเวอร์แฟกเตอร์ (PFC) เพื่อควบคุมพาวเวอร์แฟกเตอร์ให้อยู่ในเกณฑ์มาตรฐาน เพื่อให้ระบบมีประสิทธิภาพสูงสุด

- ผลิตภัณฑ์ที่ใช้ต้องได้รับการรับรองมาตรฐาน UL ๖๒๓๖๘-๑ หรือ EN ๖๒๔๓๑ หรือ IEC ๒๓๖๘-๑ หรือ EN ๕๕๐๓๒ หรือ EN ๖๑๐๐๐-๓-๒ หรือ EN ๖๑๐๐๐-๓-๓ หรือ EN ๕๕๐๓๕ หรือผลทดสอบทางไฟฟ้า EMC หรือเทียบเท่า หรือดีกว่า โดยผู้ยื่นข้อเสนอต้องยื่นเอกสารรับรองมาตรฐาน UL ๖๒๓๖๘-๑ หรือ EN ๖๒๔๓๑ หรือ IEC ๒๓๖๘-๑ หรือ EN ๕๕๐๓๒ หรือ EN ๖๑๐๐๐-๓-๒ หรือ EN ๖๑๐๐๐-๓-๓ หรือ EN ๕๕๐๓๕ หรือผลทดสอบทางไฟฟ้า EMC หรือเทียบเท่า หรือดีกว่าในวันยื่นข้อเสนอ

๔.๒ ชุดอุปกรณ์รับ/ส่งข้อมูลภาพ จำนวน ๑ ระบบ

- ๔.๒.๑ รองรับความละเอียดของจอแสดงผลได้ไม่น้อยกว่า ๒.๖ ล้านพิกเซล
- ๔.๒.๒ รองรับความละเอียดของสัญญาณภาพไม่น้อยกว่า ๑,๙๒๐ x ๑,๒๐๐ @๖๐ Hz
- ๔.๒.๓ มีจอ LCD แสดงผลการทำงาน
- ๔.๒.๔ มีช่องสัญญาณขาเข้า HDMI ๑.๓ จำนวนไม่น้อยกว่า ๒ ช่อง
- ๔.๒.๕ มีพอร์ตเชื่อมต่อแบบ HDMI, USB เป็นอย่างน้อย
- ๔.๒.๖ มีช่องสัญญาณขาออก Gigabit Ethernet ports (RJ๔๕) จำนวน

ไม่น้อยกว่า ๔ ช่อง

- ๔.๒.๗ สามารถตั้งค่าหน้าจอ ได้โดยไม่ต้องต่อพวงคอมพิวเตอร์
- ๔.๒.๘ สามารถหยุดภาพ และมีฟังก์ชันหน้าจอต่ำ
- ๔.๒.๙ สามารถลบ และตัดขอบภาพหน้าจอต่ำได้
- ๔.๒.๑๐ รองรับการทำงานอยู่ในช่วงอุณหภูมิ - ๐ องศาเซลเซียส ถึง + ๔๕

องศาเซลเซียส

๔.๒.๑๑ ตัวส่งข้อมูลต้องผ่านการรับรองมาตรฐาน CE หรือ FCC หรือเทียบเท่า หรือดีกว่า โดยผู้ยื่นข้อเสนอต้องแนบเอกสารรับรองมาตรฐาน CE หรือ FCC หรือเทียบเท่า หรือดีกว่า มาแสดงในวันยื่นข้อเสนอ

๔.๒.๑๒ ตัวส่งข้อมูล ผลิตจากผู้ผลิตหรือมีชื่อเดียวกัน กับชุดการ์ดรับข้อมูล การทำงานของ Display Module (Cabinet)

ขอรับรองความถูกต้อง ๔.๒.๑๓ คุณลักษณะโปรแกรมควบคุม

- แสดงภาพนิ่ง และภาพเคลื่อนไหวได้
- ตั้งเวลาเปิด ปิด ล่วงหน้าได้

(นางสาวสุวิรัตน์ หงส์ทอง)

- โปรแกรมสามารถควบคุมจอภาพแสดงผลได้หลายๆ จอพร้อมกันและ

หัวหน้ากองตรวจวัดคุณภาพและประเมินผลได้ จอแสดงผลสามารถทำงานแบบออนไลน์หรือออฟไลน์ได้ นอกจากนี้ยังสามารถแสดงข้อความ รูปภาพและแบบอักษรได้

- สามารถส่งข้อมูลไฟล์ผ่านระบบ internet ได้

- ๔.๒.๑๔ มีปุ่มแสดงตัวอย่าง เพื่อความสะดวกในการใช้งาน
- ๔.๒.๑๕ สามารถกำหนดแบ่งพื้นที่การแสดงผลได้อย่างน้อย ๒ ส่วน
- ๔.๒.๑๖ ในชุดอุปกรณ์ต้องมีเครื่องเล่น Media Player โดยสามารถทำงานระบบ

๔ K output ได้

๔.๒.๑๖.๑ มีความสามารถในการถอดรหัส (Decoding) ประสิทธิภาพสูง รองรับการถอดรหัสแบบฮาร์ดแวร์ความละเอียด ๔K รองรับวิดีโอที่เข้ารหัสด้วย H.๒๖๔ / H.๒๖๕ และรูปแบบการเข้ารหัสวิดีโอทั่วไปอื่น ๆ

๔.๒.๑๖.๒ หน่วยความจำภายในขนาด ๓๒GB (ผู้ใช้สามารถใช้งานได้ ๒๕GB) รองรับการขยายพื้นที่จัดเก็บข้อมูลผ่านแฟลชไดรฟ์USB (U Disk)

๔.๓ โครงสร้างป้ายจอLED

มีคุณสมบัติดังนี้

๔.๓.๑ ขอบป้ายหุ้มด้วยอลูมิเนียมคอมโพสิต

๔.๓.๒ โครงสร้าง สำหรับติดตั้งป้าย LED ต้องมีความแข็งแรง สามารถทนทานต่อสภาพแวดล้อมการใช้งานกลางแจ้ง เช่น สามารถรับน้ำหนักของป้าย LED ทนทานต่ออัตราแรงลม หรืออื่นๆ ได้อย่างปลอดภัย โดยต้องตรวจสอบตามหลักวิศวกรรม และมีวิศวกรโยธา ระดับสามัญ หรือสูงกว่าเซ็นรับรอง และเสนอให้คณะกรรมการตรวจรับอนุมัติก่อนดำเนินการติดตั้ง

๔.๔ ระบบไฟฟ้า

ผู้รับจ้างจะต้องจัดทำแบบไฟฟ้า แผนผังการเชื่อมต่ออุปกรณ์หลักและอุปกรณ์ต่อพ่วง (Diagram) พร้อมเอกสารแบบไฟฟ้า แผนผังการเชื่อมต่ออุปกรณ์หลักและอุปกรณ์ต่อพ่วง (Diagram) รับรองโดยวิศวกรไฟฟ้าระดับสามัญหรือสูงกว่า และเสนอให้คณะกรรมการตรวจรับอนุมัติก่อนดำเนินการติดตั้ง ดังนี้

คุณลักษณะด้านระบบไฟฟ้า ประกอบด้วย

๔.๔.๑ มีระบบสายดิน (Grounding) และมีความต้านทาน ไม่มากกว่า ๕ โอห์ม

๔.๔.๒ ระบบไฟฟ้าแบบ ๓ เฟส ติดตั้งฝั่งใต้พื้นดิน ทางเดิน โดยร้อยท่อชนิด HDPE

๔.๔.๓ ติดตั้งตู้ไฟฟ้า ทั้ง ๒ ฝั่งทั้งต้นทางจากตู้เมนไฟฟ้า และฝั่งที่โครงสร้างป้าย LED

๔.๔.๔ ติดตั้งสวิตช์ตัดทอน ตามระเบียบของการไฟฟ้า หลังตู้ไฟฟ้าและสวิตช์ตัดทอน

ต้องเป็นแบบกันน้ำ ระบบ IP ๖๘ โดยผ่านการรับรองมาตรฐาน มอก. ๙๐๙-๒๕๔๘, EN ๕๐๑๐๒, IEC ๖๐๕๒๙, TUV IP ๖๘ testหรือเทียบเท่า หรือดีกว่า

๔.๔.๕ มีระบบป้องกันไฟตก ไฟกระชาก

ขอรับรองความถูกต้อง

/๒.๕ ระบบเสียง...



(นางสาวสุรรัตน์ หงส์ทอง)

หัวหน้าฝ่ายตรวจติดตามและประเมินผล

๔.๕ ระบบเสียง ผู้ยื่นข้อเสนอต้องมีรายละเอียดคุณลักษณะของอุปกรณ์ ดังนี้

๔.๕.๑ อุปกรณ์ ส่งสัญญาณเสียงผ่านระบบเครือข่ายจำนวน ๑ ชุด

- รองรับการเข้ารหัสสัญญาณในรูปแบบ Dante, AES๖๗, PCMAudio

และ อนาล็อก

- รองรับรูปแบบการส่ง แบบ ๒ทาง ในช่องทาง Gigabit Ethernet

- รองรับช่องสัญญาณขาออกในรูปแบบ Dante, AES๖๗, PCMAudio

และ อนาล็อก

- มีรูปแบบการแปลงสัญญาณ อนาล็อกเป็นดิจิทัลที่ ๑๖-bit ๓๒KHz,

๔๔.๑KHz และ ๔๘KHz เป็นอย่างน้อย

- สามารถจ่ายสัญญาณไฟ ๔๘V ได้ (Phantom power)

- มีค่าความหน่วงสัญญาณที่ไม่เกิน ๒๐ms.

- มีช่องเชื่อมต่อในรูปแบบต่างๆดังนี้ GPI, RELAY และช่องเชื่อมต่อหูฟัง

เป็นอย่างน้อย

- ได้รับมาตรฐาน FCC, CE และ UL๒๐๔๓ เป็นอย่างน้อย

- มีช่องเชื่อมต่อแบบ RU-๔๕ ไม่น้อยกว่า ๒ ช่อง โดยอุปกรณ์รองรับการ

จ่ายไฟในรูปแบบ PoE+ ได้

๔.๕.๒ เครื่องผสมสัญญาณเสียงพร้อม ขยายเสียงขนาด ๒๔๐ วัตต์ จำนวน ๑ เครื่อง

- มีภาคขยายกำลังสูงแบบดิจิทัล ขนาดไม่น้อยกว่า ๒๔๐W

- มีช่องสัญญาณขาเข้าอย่างน้อย ๕ ช่อง (Phone Jack + RCA)

- มีเครื่องเล่นไฟล์ MP๓ ผ่าน USB/SD ในตัว

- สามารถใช้งานได้ทั้งแบบ ๑๐๐V Line High Impedance หรือ ๔Ω (low

Impedance

- สามารถเชื่อมต่อแบบไร้สายด้วย Bluetooth ๔.๒

- มี ๑ ช่องสัญญาณขาออกเพื่อบันทึก (Rec Out)

- สามารถเลือกการใช้งานได้ทั้งแบบ ๑๐๐V Line หรือ ๔ Ω

๔.๕.๓ ลำโพงสำหรับติดตั้งภายนอก จำนวน ๒ ตัว

- เป็นลำโพงที่สามารถกันน้ำและฝุ่น ติดตั้งภายนอกอาคารได้

- วูฟเฟอร์ขนาดไม่น้อยกว่า ๖ นิ้วและทวีตเตอร์ขนาดไม่น้อยกว่า ๑ นิ้ว

- เดินสายระยะไกลในรูปแบบ ๑๐๐ V Line และ ๗๐ V โดยสามารถเลือก

กำลังขับได้ที่ ๒๐ W, ๓๐ W, ๑๕ W เป็นอย่างน้อย

- ความดังสูงสุดอย่างน้อยที่ ๑๑๗ dB SPL

- วัสดุทำมาจากพลาสติก ABS Resin หรือดีกว่า

ขอรับรองความถูกต้อง

/๒.๒ ชุดกล้องโทรทัศน์.....

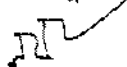

(นางสาวสุรวิรัตน์ หงส์ทอง)

หัวหน้าฝ่ายตรวจติดตามและประเมินผล

๔.๖ ชุดกล้องโทรทัศน์วงจรปิดสำหรับตรวจสอบการทำงานจอภาพ ผู้ยื่นข้อเสนอต้องมีรายละเอียดคุณลักษณะของอุปกรณ์ ดังนี้

๔.๖.๑ กล้องโทรทัศน์วงจรปิด จำนวน ๔ กล้อง

- เป็นกล้องวงจรปิดชนิดเครือข่ายความละเอียดไม่น้อยกว่า ๒ ล้าน พิกเซล
- มีความละเอียดของภาพสูงสุดไม่น้อยกว่า ๑,๙๒๐x๑,๐๘๐ pixel หรือไม่น้อยกว่า ๒,๐๗๓,๖๐๐ pixel
- มี frame rate ไม่น้อยกว่า ๒๕ ภาพต่อวินาที (frame per second)
- ใช้เทคโนโลยี Infrared (IR) สำหรับการแสดงภาพในกรณีที่มีค่าความเข้มของแสง ๐ LUX ได้
- มีขนาดตัวรับภาพ (Image Sensor) ไม่น้อยกว่า ๓/๓ นิ้ว
- สามารถตรวจจับความเคลื่อนไหวอัตโนมัติ (Motion Detection) ได้
- สามารถแสดงรายละเอียดของภาพที่มีความแตกต่างของแสงมาก (Wide Dynamic Range หรือ Super Dynamic Range หรือ Digital Wide Dynamic Range) ได้
- สามารถส่งสัญญาณภาพ (Streaming) ไปแสดงได้อย่างน้อย ๒ แห่ง
- สามารถส่งสัญญาณภาพได้ตามมาตรฐาน H.๒๖๔ เป็นอย่างน้อย – สามารถใช้งานตามโปรโตคอล (Protocol) IPv๔ ได้เป็นอย่างน้อย
- มีช่องเชื่อมต่อระบบเครือข่าย (Network Interface) แบบ ๑๐/๑๐๐ Base-T หรือดีกว่า และสามารถ ทำงานได้ตามมาตรฐาน IEEE ๘๐๒.naf หรือ IEEE ๘๐๒.mat (Power over Ethernet) ในช่องเดียวกันได้
- ตัวกล้องได้มาตรฐาน IP๖๖ หรือติดตั้งอุปกรณ์เพิ่มเติมสำหรับหุ้มกล้อง (Housing) ที่ได้มาตรฐาน IP๖๖
- สามารถทำงานได้ที่อุณหภูมิ -๑๐ °C ถึง ๕๐ °C เป็นอย่างน้อย
- สามารถใช้งานกับมาตรฐาน HTTP, “NTP หรือ SNTP”, RTSP ได้เป็นอย่างน้อย

๔.๖.๒ เครื่องบันทึกบันทึกภาพผ่านเครือข่าย แบบ ๔ ช่อง จำนวน ๑ เครื่อง

- เป็นอุปกรณ์ที่ผลิตมาเพื่อบันทึกภาพจากกล้องโทรทัศน์วงจรปิดโดยเฉพาะ
- สามารถบันทึกและบีบอัดภาพได้ตามมาตรฐาน MPEG๔ หรือ H.๒๖๔ หรือดีกว่า
- ได้รับมาตรฐาน Onvif (Open Network Video Interface Forum)
- มีช่องเชื่อมต่อระบบเครือข่าย (Network Interface) แบบ ๑๐/๑๐๐/๑๐๐๐ Base-T หรือดีกว่า จำนวน ไม่น้อยกว่า ๑ ช่อง
- สามารถบันทึกภาพและส่งภาพเพื่อแสดงผลที่ความละเอียดของภาพสูงสุดไม่น้อยกว่า ๑,๙๒๐x๑,๐๘๐ pixel หรือไม่น้อยกว่า ๒,๐๗๓,๖๐๐ pixel
- สามารถใช้งานกับมาตรฐาน “HTTP หรือ HTTPS”, SMTP, “NTP หรือ SNTP”, SNMP , RTSP ได้ เป็นอย่างน้อย
- มีหน่วยจัดเก็บข้อมูลสำหรับกล้องวงจรปิดโดยเฉพาะ (Surveillance Hard Disk) ชนิด SATA ขนาด ความจุรวมไม่น้อยกว่า ๔TB
- มีช่องเชื่อมต่อ (Interface) แบบ USB จำนวนไม่น้อยกว่า ๒ ช่อง
- สามารถใช้งานตามโปรโตคอล (Protocol) IPv๔ และ IPv๖ ได้

ขอรับรองความถูกต้อง

(นางสาวสุรรัตน์ หงส์ทอง)

หัวหน้าฝ่ายตรวจติดตามและประเมินผล

/๓. สามารถแสดง....

- สามารถแสดงภาพที่บันทึกจากกล้องโทรทัศน์วงจรปิดผ่านระบบเครือข่ายได้
- ผู้ผลิตต้องได้รับมาตรฐานด้านการบริหารจัดการหรือบริหารงานที่มีคุณภาพ

๕. งานติดตั้งและเช็กระบบ

การติดตั้งงานระบบต้องเป็นไปตามมาตรฐานของอุปกรณ์ เพื่อให้ระบบสามารถทำงานได้อย่างสมบูรณ์

๕.๑ โครงสร้าง สำหรับติดตั้งป้าย LED ต้องมีความแข็งแรง สามารถทนทานต่อสภาพแวดล้อมการใช้งานกลางแจ้ง เช่น สามารถรับน้ำหนักของป้าย LED ทนทานต่ออัตราแรงลม หรืออื่นๆ ได้อย่างปลอดภัย โดยต้องตรวจสอบตามหลักวิศวกรรม และมีวิศวกรโยธา ระดับสามัญ หรือสูงกว่าเซ็นรับรอง และเสนอให้คณะกรรมการตรวจรับอนุมัติก่อนดำเนินการติดตั้ง

๕.๒ ผู้รับจ้างจะต้องจัดทำแบบไฟฟ้า แผนผังการเชื่อมต่ออุปกรณ์หลักและอุปกรณ์ต่อพ่วง (Diagram) พร้อมเอกสารแบบไฟฟ้า แผนผังการเชื่อมต่ออุปกรณ์หลักและอุปกรณ์ต่อพ่วง (Diagram) รับรองโดยวิศวกรไฟฟ้าระดับสามัญหรือสูงกว่า และเสนอให้คณะกรรมการตรวจรับอนุมัติก่อนดำเนินการติดตั้ง

๕.๓ ผู้รับจ้างจะต้องเดินสายสัญญาณไฟเบอร์ออปติกจากห้องควบคุมไปยังตัวป้าย LED เพื่อส่งสัญญาณภาพโดยสายสัญญาณไฟเบอร์ออปติกเป็นชนิด SM แบบ ๘/๑๒๕μM ขนาดไม่น้อยกว่า ๑๒ คอร์

๕.๔ ผู้รับจ้างจะต้องเชื่อมต่อสัญญาณอินเทอร์เน็ต จากอาคารออกกำลังภายในมายังห้องควบคุม

๖. รายละเอียดแบบรูปรายการงานก่อสร้าง

๖.๑ แบบ พร. ๖, พร.๕ (ก) และ พร. ๔

๖.๒ แบบแปลน เลขที่ ๐๘๓/๒๕๖๘

๗. ระยะเวลาส่งมอบ

ผู้รับจ้างต้องดำเนินการส่งมอบพัสดุภายใน ๙๐ วัน นับถัดจากวันที่ลงนามในสัญญา

๘. หลักเกณฑ์ในการพิจารณาคัดเลือกข้อเสนอ

โดยใช้เกณฑ์ราคาต่ำสุด

๙. วงเงินงบประมาณ / วงเงินที่ได้รับจัดสรร

ตามบัญชีโอนเงินงบประมาณรายจ่ายประจำปี พ.ศ. ๒๕๖๘ ครั้งที่ ๑๗ อนุมัติเมื่อวันที่ ๒๙ สิงหาคม ๒๕๖๘ และได้ขออนุมัติกันเงินกรณีไม่ก่อหนี้ผูกพัน ประจำปีงบประมาณ ๒๕๖๘ ไว้จ่ายในปีงบประมาณ ๒๕๖๙ ลำดับที่ ๗ ค่าที่ดินและสิ่งก่อสร้าง โครงการก่อสร้างป้ายประชาสัมพันธ์อิเล็กทรอนิกส์ ชนิด LED Outdoor Full Color พร้อมติดตั้ง จำนวน ๒ ชุด (รายการตั้งจ่ายใหม่) วงเงินในการจัดหาครั้งนี้ ๘,๐๐๐,๐๐๐.-บาท

๑๐. เงื่อนไขการชำระเงิน

องค์การบริหารส่วนจังหวัดลพบุรี จะจ่ายชำระเงินให้แก่ผู้รับจ้างก่อสร้างป้ายประชาสัมพันธ์อิเล็กทรอนิกส์ ชนิด LED Outdoor Full Color พร้อมติดตั้ง จำนวน ๒ ชุด เป็น ๔ งวด ดังนี้

ขอรับรองความถูกต้อง



/งวดที่ ๑ ภายใน...

(นางสาวสุรรัตน์ หงส์ทอง)

หัวหน้าฝ่ายตรวจติดตามและประเมินผล

งวดที่ ๑ ภายใน ๓๐ วัน จำนวนเงิน ๑๐% ของค่าจ้าง

- เมื่อผู้รับจ้างดำเนินการรื้อถอนโครงสร้างป้ายเดิม,ฐานราก,ต้นไม้ แล้วเสร็จ
- เมื่อผู้รับจ้างดำเนินการตอกเสาเข็มทั้งหมด แล้วเสร็จ
- เมื่อผู้รับจ้างดำเนินการก่อสร้างฐานรากทั้งหมด แล้วเสร็จ
- เมื่อผู้รับจ้างดำเนินการเดินระบบไฟฟ้าแบบฝังใต้ดิน แล้วเสร็จ

งวดที่ ๒ ภายใน ๒๕ วัน จำนวน ๒๑% ของค่าจ้าง

- เมื่อผู้รับจ้างเดินเนินการก่อสร้างเสาและโครงเหล็กป้าย LED แล้วเสร็จ

งวดที่ ๓ ภายใน ๒๐ วัน จำนวน ๒๘% ของค่าจ้าง

- เมื่อผู้รับจ้างติดตั้งจอ LED Display P๘ แบบติดตั้งภายนอกอาคาร ติดตั้งไปแล้ว ๕๕.๒๙ ตารางเมตร (๑ จอ)

งวดสุดท้าย ภายใน ๑๕ วัน จำนวน ๔๑% ของค่าจ้าง

- เมื่อผู้รับจ้างติดตั้งจอ LED Display P๘ แบบติดตั้งภายนอกอาคาร ทั้งหมด ๑๑๐.๕๙๒ ตารางเมตรแล้วเสร็จ
- เมื่อผู้รับจ้างดำเนินการติดตั้งแผ่นอลูมิเนียมคอมโพสิตและแผ่นเกล็ดระบายอากาศพร้อมติดตั้งตัวอักษร - โลโก้ทั้งหมด แล้วเสร็จ
- เมื่อผู้รับจ้างดำเนินการติดตั้งครุภัณฑ์ทั้งหมด และดำเนินการเช็คระบบพร้อมทดสอบ,อบรมการใช้งานให้เจ้าหน้าที่

๑๑. อัตราค่าปรับ

องค์การบริหารส่วนจังหวัดลพบุรี ขอสงวนสิทธิ์ค่าปรับกรณีส่งมอบเกิดกำหนด โดยคิดค่าปรับเป็นรายวันในอัตราร้อยละ ๐.๑๐ ของราคางานจ้าง แต่ต้องไม่ต่ำกว่าวันละ ๑๐๐.-บาท

๑๒. ราคากลาง

จำนวนเงิน ราคากลาง ๘,๐๑๔,๐๔๖.๘๗ บาท (แปดล้านหนึ่งหมื่นสี่พันสี่สิบหกบาทแปดสิบเจ็ดสตางค์) ซึ่งเป็นราคาที่ได้มาจากการคำนวณตามหลักเกณฑ์ที่คณะกรรมการกำหนดราคากลางกำหนด

๑๓. สถานที่ส่งมอบ

สนามกีฬาพระรามศวร

๑๔. กำหนดขึ้นราคา ๖๐ วัน

๑๕. ระยะเวลาดำเนินการ

เดือน พฤษภาคม - สิงหาคม ๒๕๖๕

ขอรับรองความถูกต้อง



(นางสาวสุวิรัตน์ หงส์ทอง)

หัวหน้าฝ่ายตรวจติดตามและประเมินผล

/๑๕ เดือนไขการชำระเงิน...

๑๔. ระยะเวลารับประกันความชำรุดบกพร่อง/การก่อสร้างป้ายประชาสัมพันธ์อิเล็กทรอนิกส์ ชนิด LED Outdoor Full Color พร้อมติดตั้ง จำนวน ๒ ชุด ๒ ปี นับถัดจากวันที่ผู้รับจ้างส่งมอบงานจ้างงวดสุดท้าย

(ลงชื่อ)..........ประธานกรรมการ
(นางรักชนก แจ่มแสงทอง)

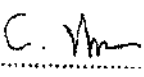
(ลงชื่อ)..........กรรมการ
(นายเฉลิมพร แนนเนียน)

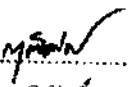
(ลงชื่อ)..........กรรมการ
(นายกฤตศักดิ์ ศิริสง)

(ลงชื่อ)..........กรรมการ
(นายณัฐนนท์ วงษ์สะอาด)

(ลงชื่อ)..........กรรมการ
(นายอภิศักดิ์ วงษ์ศรี)

ขอรับรองความถูกต้อง

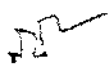
.....
.....(นางสาวสุรรัตน์ หงษ์ทอง)
หัวหน้าฝ่ายตรวจติดตามและประเมินผล

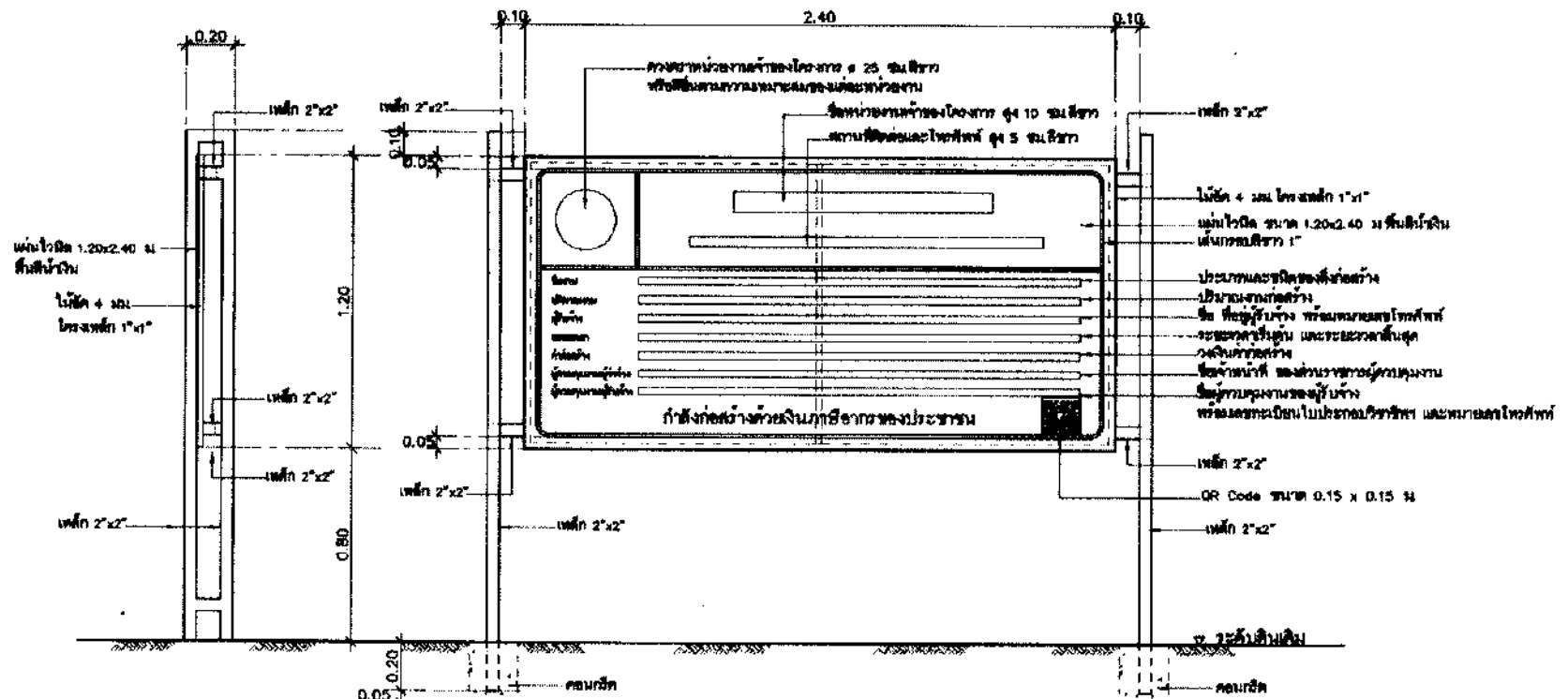

รูปด้านข้าง 1:20

รูปด้านหน้า 1:20

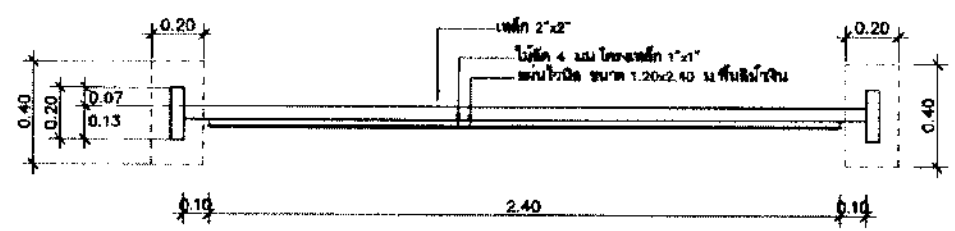

แปลน 1:20

หมายเหตุ

1. ต้องติดตั้งอุปกรณ์ที่มีคุณภาพ แข็งแรง ป้องกันแผ่นดินไหวได้
ให้เหมาะสมกับสภาพสถานที่ติดตั้งป้าย
2. ข้อความ "กำลังก่อสร้างด้วยเงินภาษีอากรของประชาชน" กรณีแหล่งที่มา
ของงบประมาณในการก่อสร้างมาจากแหล่งอื่น ให้ปรับเนื้อหาข้อความ
ให้สอดคล้องกับแหล่งที่มาของงบประมาณในการก่อสร้าง
3. กรณีสภาพพื้นเพงานก่อสร้างมีพื้นที่จำกัด หรือไม่เหมาะสมต่อการติดตั้ง
ป้ายแบบตั้งพื้น สามารถปรับแบบการติดตั้งแบบป้ายได้ตามความเหมาะสม
4. ขนาดแผ่นป้าย ข้อความ และตัวอักษร สามารถปรับเปลี่ยนขนาด
ให้เหมาะสมกับสภาพพื้นที่
5. ผู้รับจ้างจะต้องเสนอรูปแบบป้ายงานก่อสร้างให้คณะกรรมการตรวจรับพัสดุ
หรือผู้ควบคุมงานของผู้ว่าจ้างให้ความเห็นชอบก่อนดำเนินการติดตั้งป้าย
คัดลอกจากแบบกรมโยธาธิการและผังเมือง
กองควบคุมการก่อสร้าง



ฝ่ายวิชาการและออกแบบ
กองช่าง
องค์การบริหารส่วนจังหวัดชลบุรี
ถนนพหลโยธิน ตำบลเมืองใหม่ อำเภอเมืองชลบุรี 20000
โทร. 0 394 144 00 100

แบบงานป้ายแสดงรายละเอียดเกี่ยวกับ
งานก่อสร้างของทางราชการ
ชื่อ : นายพนธ์, นายพนธ์

วันที่ :
วันที่ :
วันที่ :

(นายพนธ์ นายพนธ์)
นายพนธ์ นายพนธ์
(นายพนธ์ นายพนธ์)
นายพนธ์ นายพนธ์

(นายพนธ์ นายพนธ์)
นายพนธ์ นายพนธ์

(นายพนธ์ นายพนธ์)
นายพนธ์ นายพนธ์

(นายพนธ์ นายพนธ์)
นายพนธ์ นายพนธ์

043/2569
1/1



องค์การบริหารส่วนจังหวัดชลบุรี
กระทรวงมหาดไทย

โครงการก่อสร้างป้ายประชาสัมพันธ์อิเล็กทรอนิกส์ ชนิด LED Outdoor Full Color

สนามกีฬาพระราเมศวร ตำบลทะเลชุบศร อำเภอเมือง จังหวัดชลบุรี

ขอรับรองความถูกต้อง

มี

(นางสาวสุวิรัตน์ พันธ์ทอง)

หัวหน้าฝ่ายตรวจติดตามและประเมินผล

ฝ่ายสำรวจและออกแบบ กองช่าง

องค์การบริหารส่วนจังหวัดชลบุรี

โทร. 0-3641-1406 ต่อ 106

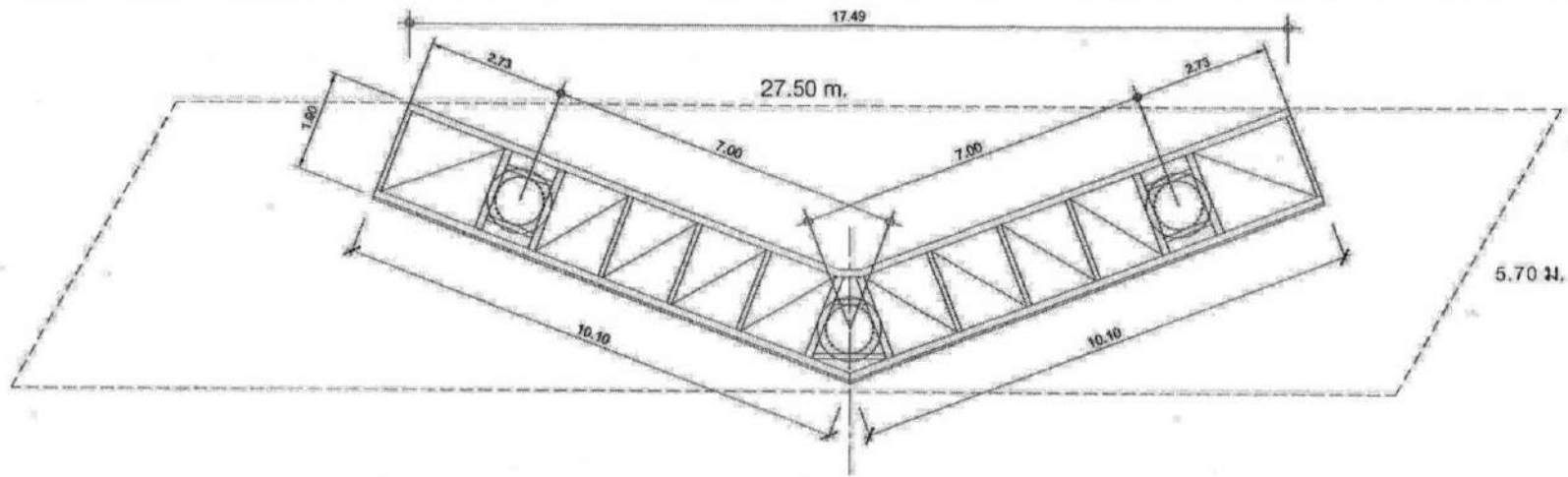

ผังบริเวณ
Scale 1:100

ขอรับรองความถูกต้อง



(นางสาวสุวิรัตน์ หงส์ทอง)

หัวหน้าฝ่ายตรวจติดตามและประเมินผล

นายสมโภช ทองสุข
จ.บ. 7/181

 ฝ่ายสำรวจและออกแบบ กองช่าง องค์การบริหารส่วนจังหวัดชลบุรี ถนนบรรณนิเทศพงษ์ 5 อำเภอเมืองชลบุรี จังหวัดชลบุรี (25002) โทร. 0 3861 5000 ต่อ 208	วิศวกร ก่อสร้างระบบสายส่งและติดตั้งอุปกรณ์ LED Outdoor Full Color	วิศวกร (นางสาวกัญญา แสงคำ) ศึกษานิเทศก์ชำนาญการ	เขียนแบบ (นางสาวกัญญา แสงคำ) ศึกษานิเทศก์ชำนาญการ	วิศวกรโยธา (นายสมโภช ทองสุข) วิศวกรโยธาชำนาญการ	วิศวกร (นายสุวิวัฒน์ หงส์ทอง) ศึกษานิเทศก์ชำนาญการ	อนุมัติ (นายสมโภช ทองสุข) วิศวกรโยธาชำนาญการ	หมายเลขที่ 083/2518 วันที่ / เดือน 2/12
	ศึกษานิเทศก์ ศึกษานิเทศก์ชำนาญการ สำนักงานเขตพื้นที่การศึกษามัธยมศึกษา เขต 15 ถนนบรรณนิเทศพงษ์ 5 อำเภอเมืองชลบุรี จังหวัดชลบุรี (25002) โทร. 0 3861 5000 ต่อ 208	ศึกษานิเทศก์ (นางสาวกัญญา แสงคำ) ศึกษานิเทศก์ชำนาญการ	ศึกษานิเทศก์ (นางสาวกัญญา แสงคำ) ศึกษานิเทศก์ชำนาญการ	ศึกษานิเทศก์ (นายสมโภช ทองสุข) วิศวกรโยธาชำนาญการ	ศึกษานิเทศก์ (นายสุวิวัฒน์ หงส์ทอง) ศึกษานิเทศก์ชำนาญการ	ศึกษานิเทศก์ (นายสมโภช ทองสุข) วิศวกรโยธาชำนาญการ	ศึกษานิเทศก์ (นายสมโภช ทองสุข) วิศวกรโยธาชำนาญการ

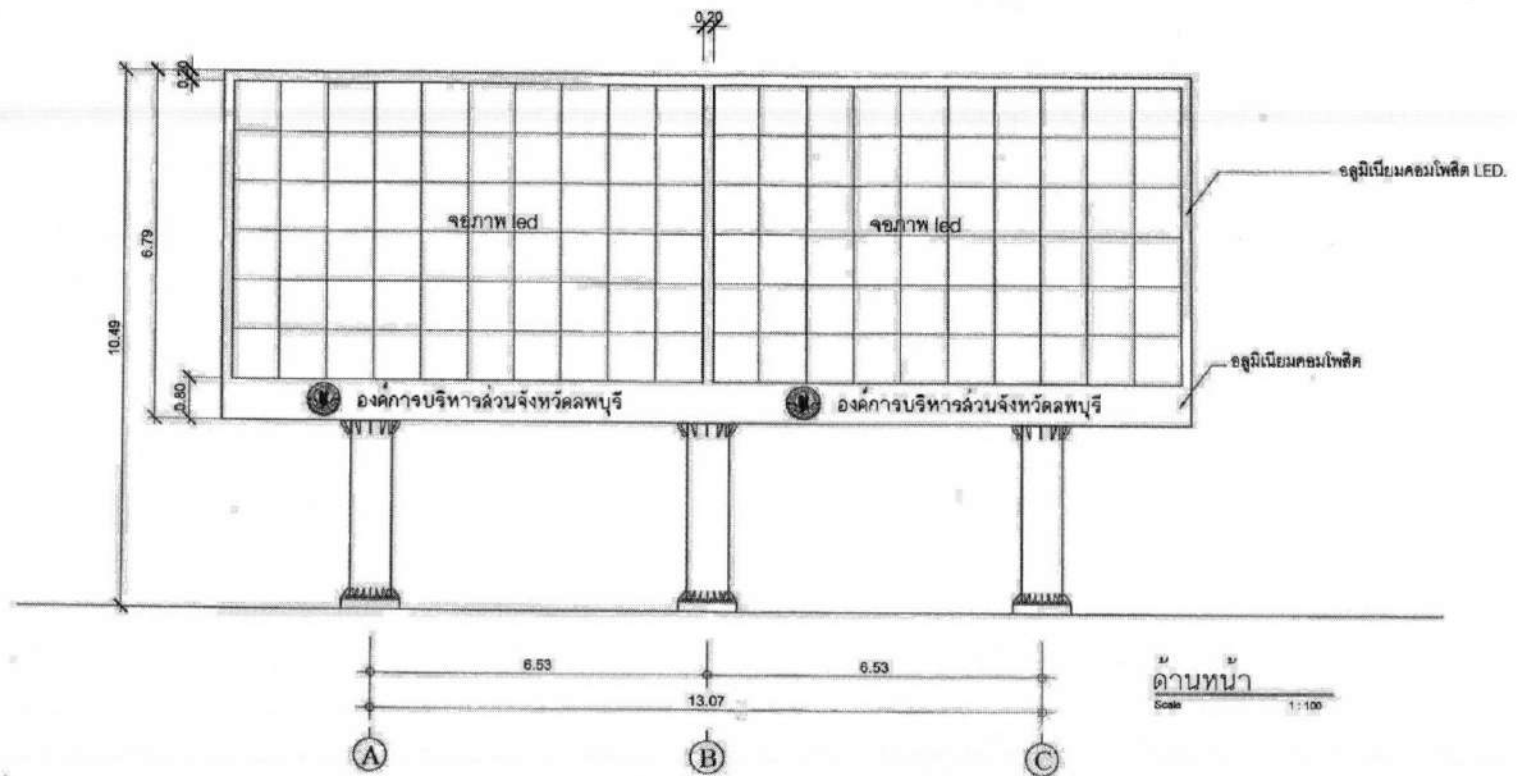

ขอรับรองความถูกต้อง

(นางสาวสุวิรัตน์ หงษ์ทอง)
หัวหน้าฝ่ายตรวจติดตามและประเมินผล

(นายสมโภช ทองสูง)
จย. 748

 <p>ฝ่ายสำรวจและออกแบบ กองช่าง องค์การบริหารส่วนจังหวัดลพบุรี ถนนพหลโยธิน ตำบลเมืองเก่า อำเภอเมือง จังหวัดลพบุรี โทร. 0 3641 1010 ต่อ 200</p>	<p>โครงการ: ก่อสร้างระบบระบบไฟส่องสว่างชนิด LED outdoor Full Color</p>	<p>สำรวจ:  นายชาติชัย แซ่ดำ นายวิชาญ งามกลาง</p>	<p>เขียนแบบ:  นายชาติชัย แซ่ดำ นายวิชาญ งามกลาง</p>	<p>ตรวจสอบ:  นายวิชาญ งามกลาง นายวิชาญ งามกลาง</p>	<p>อนุมัติ:  นายวิชาญ งามกลาง นายวิชาญ งามกลาง</p>	<p>อนุมัติ:  นายวิชาญ งามกลาง นายวิชาญ งามกลาง</p>	<p>อนุมัติ:  นายวิชาญ งามกลาง นายวิชาญ งามกลาง</p>	<p>หมายเลข: 083/2568 แผ่นที่ / จำนวน: 3/12</p>
	<p>สถานที่: อำเภอเมือง จังหวัดลพบุรี</p>	<p>ออกแบบ:  นายชาติชัย แซ่ดำ นายวิชาญ งามกลาง</p>	<p>อนุมัติ:  นายชาติชัย แซ่ดำ นายวิชาญ งามกลาง</p>	<p>อนุมัติ:  นายวิชาญ งามกลาง นายวิชาญ งามกลาง</p>	<p>อนุมัติ:  นายวิชาญ งามกลาง นายวิชาญ งามกลาง</p>	<p>อนุมัติ:  นายวิชาญ งามกลาง นายวิชาญ งามกลาง</p>	<p>อนุมัติ:  นายวิชาญ งามกลาง นายวิชาญ งามกลาง</p>	

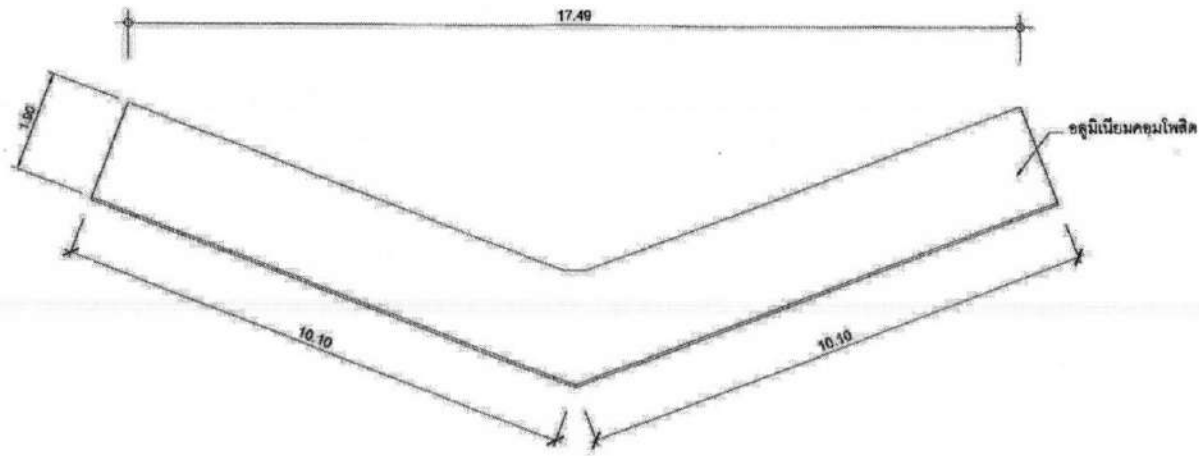

ด้านบน
Scale 1:100

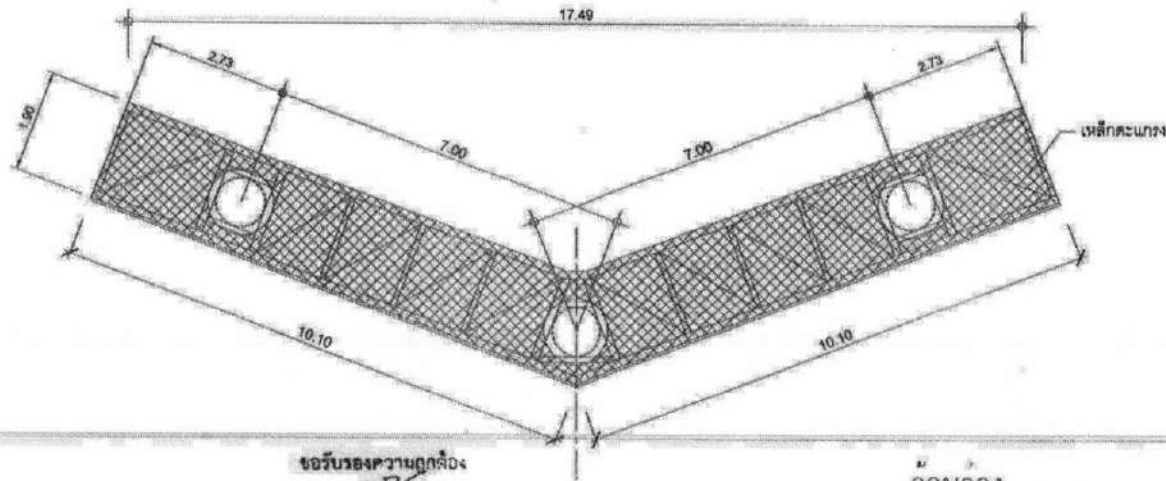

ด้านล่าง
Scale 1:100

ขอรับรองความถูกต้อง
(นางสาวสุวิรัตน์ หงส์ทอง)
หัวหน้าฝ่ายตรวจติดตามและประเมินผล

นายสมเกียรติ หงส์ทอง
วันที่ 7/12/11

ฝ่ายสำรวจและออกแบบ
กองช่าง
องค์การบริหารส่วนจังหวัดลพบุรี
ถนนราชนครินทร์ ตำบลเมืองเก่า อำเภอเมือง จังหวัดลพบุรี
โทร. 0 3641 1400 ต่อ 108

โครงการ
ก่อสร้างระบบระบายน้ำพื้นที่อสังหาริมทรัพย์ 400 LED Outdoor Full Color
สถานที่ก่อสร้าง
สนามกีฬาพระนางสาว ตำบลหนองสนม อำเภอเมือง จังหวัดลพบุรี
แบบแปลน
รูปถ่ายแบบ, รูปถ่ายหน้า

สำรวจ
นายสมเกียรติ หงส์ทอง
สถาปนิกชั้นที่ 1
ออกแบบ
นายสมเกียรติ หงส์ทอง
สถาปนิกชั้นที่ 1

เขียนแบบ
นายสมเกียรติ หงส์ทอง
สถาปนิกชั้นที่ 1
สถาปนิก
นายสมเกียรติ หงส์ทอง
สถาปนิกชั้นที่ 1

วิศวกร
นายสมเกียรติ หงส์ทอง
วิศวกรชั้นที่ 1
ตรวจสอบ
นายสมเกียรติ หงส์ทอง
วิศวกรชั้นที่ 1

เขียนแบบ
นายสมเกียรติ หงส์ทอง
สถาปนิกชั้นที่ 1
เขียนแบบ
นายสมเกียรติ หงส์ทอง
สถาปนิกชั้นที่ 1

อนุมัติ
นายสมเกียรติ หงส์ทอง
สถาปนิกชั้นที่ 1
นายสมเกียรติ หงส์ทอง
สถาปนิกชั้นที่ 1

หมายเลข
083/2568
แผ่นที่ / จำนวน
5/12

70.0 cm



องค์การบริหารส่วนจังหวัดชลบุรี

21.0 cm

ส่วนขยาย ตัวอักษรโลหะ และตราสัญลักษณ์

ขอรับรองความถูกต้อง

[Signature]

(นางสาวสุรีรัตน์ หงส์ทอง)
หัวหน้าฝ่ายตรวจติดตามและประเมินผล

(นายสมโภช ทองสุข)
สย. 7/599

 <p>ฝ่ายสำรวจและออกแบบ กองช่าง องค์การบริหารส่วนจังหวัดชลบุรี ถนนท่าหลวงพนาสง จังหวัดชลบุรี (เมือง) โทร. 0 3941 1028 ต่อ 106</p>	<p>โครงการ ก่อสร้างปรับปรุงทางเดินเท้าและทางเดินรถ LED Light ถนนสาย 106 Chon</p>	<p>สำรวจ <i>[Signature]</i> นางสาวสุรีรัตน์ หงส์ทอง สถาปนิกชั้นสูง สถาปนิกชำนาญการ</p>	<p>เขียนแบบ <i>[Signature]</i> นางสาวสุรีรัตน์ หงส์ทอง สถาปนิกชั้นสูง สถาปนิกชำนาญการ</p>	<p>สถาปนิก <i>[Signature]</i> นายสมโภช ทองสุข วิศวกร วิศวกรชำนาญการ</p>	<p>ช่างเชื่อม <i>[Signature]</i> นายสมโภช ทองสุข ช่างเชื่อม ช่างเชื่อมชำนาญการ</p>	<p>ช่างสี <i>[Signature]</i> นายสมโภช ทองสุข ช่างสี ช่างสีชำนาญการ</p>	<p>อนุมัติ <i>[Signature]</i> นายสมโภช ทองสุข นายก อบจ.ชลบุรี</p>	<p>เลขที่ 083/2518 วันที่ / จำนวน 6/12</p>
	<p>สถานที่ใช้โครงการ ถนนท่าหลวงพนาสง ตำบลพนาสง อำเภอเมือง จังหวัดชลบุรี</p>	<p>ออกแบบ <i>[Signature]</i> นางสาวสุรีรัตน์ หงส์ทอง สถาปนิกชั้นสูง สถาปนิกชำนาญการ</p>	<p>สถาปนิก <i>[Signature]</i> นางสาวสุรีรัตน์ หงส์ทอง สถาปนิกชั้นสูง สถาปนิกชำนาญการ</p>	<p>ช่างเชื่อม <i>[Signature]</i> นายสมโภช ทองสุข ช่างเชื่อม ช่างเชื่อมชำนาญการ</p>	<p>ช่างสี <i>[Signature]</i> นายสมโภช ทองสุข ช่างสี ช่างสีชำนาญการ</p>	<p>อนุมัติ <i>[Signature]</i> นายสมโภช ทองสุข นายก อบจ.ชลบุรี</p>	<p>เลขที่ 083/2518 วันที่ / จำนวน 6/12</p>	

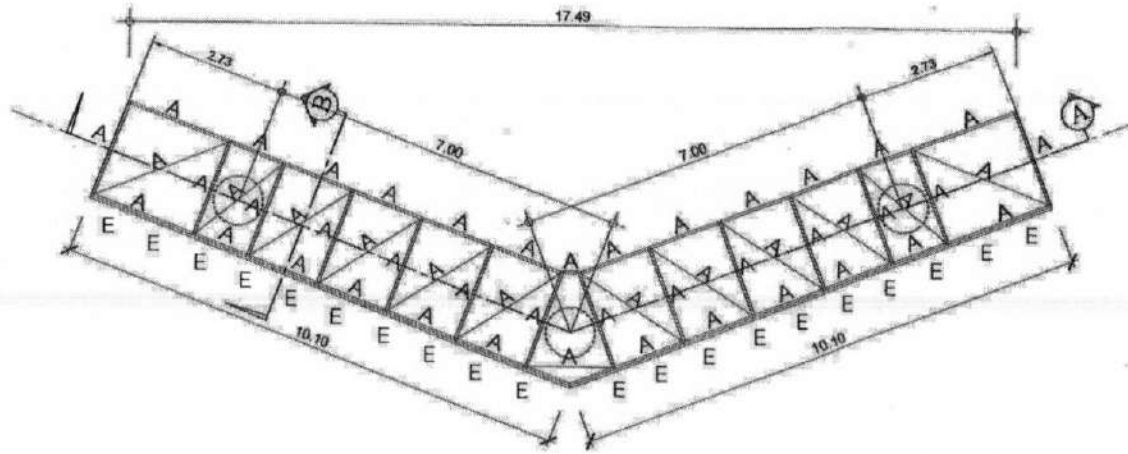

แปลน Lv 02.04.05
Scale 1:100

- A = เหล็กฉาก L - 50x50x4 mm.
- B = เหล็กฉาก L - 75x75x8 mm.
- C = เหล็กWF 150x150x7x10 mm.
- D = เหล็กWF 150x100x6x9 mm.
- E = เหล็กกล่อง 38x38x3 mm.

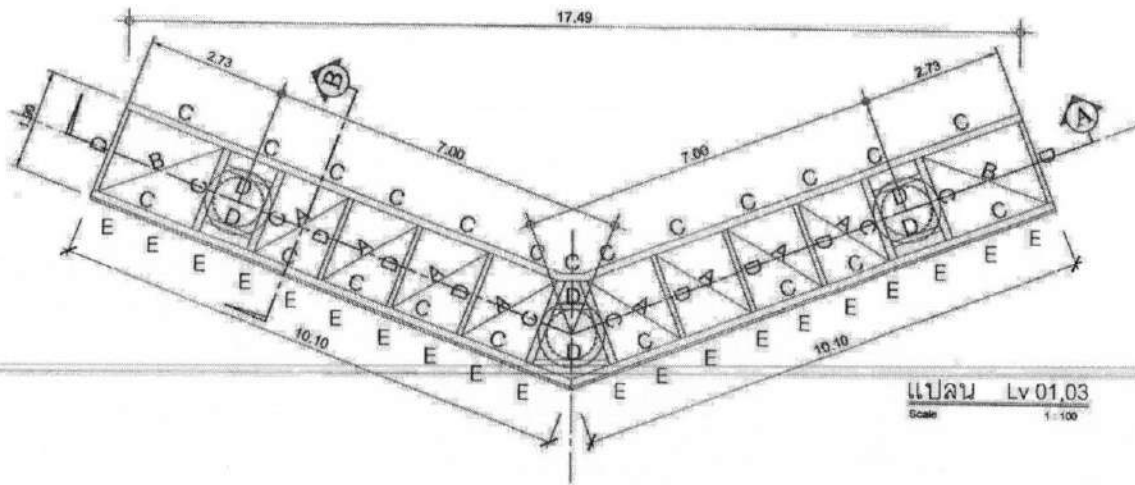

แปลน Lv 01.03
Scale 1:100

ขอรับรองความถูกต้อง

(Signature)

(นางสาวสุวิรัตน์ หงส์ทอง)
หัวหน้าฝ่ายตรวจติดตามและประเมินผล

(นายสมโภช ทองกลุ่)
ส.บ. 7481

<p>ฝ่ายสำรวจและออกแบบ กองช่าง องค์การบริหารส่วนจังหวัดชลบุรี ถนนพหลโยธิน ตำบลเมืองเก่า อำเภอเมืองชลบุรี จังหวัดชลบุรี โทร. 0 2041 5400 ต่อ 202</p>	<p>โครงการ ติดตั้งป้ายประชาสัมพันธ์โครงการฉีด 2Dn LED Outdoor Full Color</p>	<p>ผู้ตรวจ (นายอาทิตย์ อดแสง) สถาปนิกชั้นสูง</p>	<p>ผู้ควบคุม (นายอาทิตย์ อดแสง) สถาปนิกชั้นสูง</p>	<p>ผู้ตรวจสอบ (นายสมโภช ทองกลุ่) สถาปนิกชั้นสูง</p>	<p>ผู้รับ (นายสมโภช ทองกลุ่) สถาปนิกชั้นสูง</p>	<p>ผู้บันทึก (นายสมโภช ทองกลุ่) สถาปนิกชั้นสูง</p>	<p>วันที่ 08/3/2568</p>
	<p>สถานที่ก่อสร้าง สถานที่ก่อสร้างอาคาร ศาลากลางจังหวัดชลบุรี อำเภอเมือง จังหวัดชลบุรี</p>	<p>สถาปนิก (นายอาทิตย์ อดแสง) สถาปนิกชั้นสูง</p>	<p>สถาปนิก (นายอาทิตย์ อดแสง) สถาปนิกชั้นสูง</p>	<p>สถาปนิก (นายสมโภช ทองกลุ่) สถาปนิกชั้นสูง</p>	<p>สถาปนิก (นายสมโภช ทองกลุ่) สถาปนิกชั้นสูง</p>	<p>สถาปนิก (นายสมโภช ทองกลุ่) สถาปนิกชั้นสูง</p>	<p>หน้า 8/12</p>

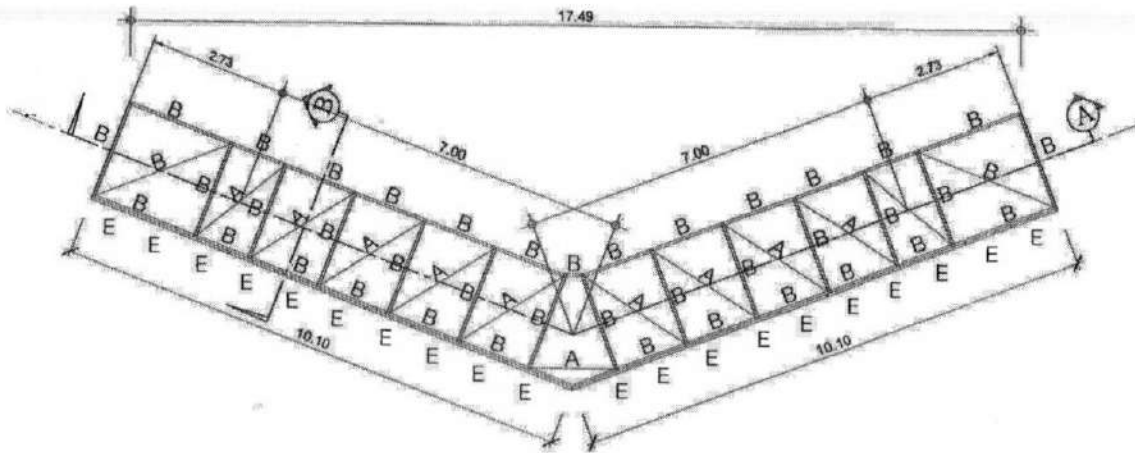

แปลน LV06
Scale 1:100

- A = เหล็กฉาก L - 50x50x4 mm.
- B = เหล็กฉาก L - 75x75x6 mm.
- C = เหล็กWF 150x150x7x10 mm.
- D = เหล็กWF 150x100x6x9 mm.
- E = เหล็กกล่อง 38x38x3 mm.

ขอรับรองความถูกต้อง

(นางสาวสุวิรัตน์ หงส์ทอง)
หัวหน้าฝ่ายตรวจติดตามและประเมินผล

นายสมโภช พงษ์สงวน
สย. 7481

<p>ฝ่ายสำรวจและออกแบบ กองช่าง องค์การบริหารส่วนจังหวัดชลบุรี ถนนประจักษ์ศิลปาคม อำเภอเมืองชลบุรี จังหวัดชลบุรี โทร. 0 36 41 4000 ต่อ 305</p>	<p>โครงการ: ก่อสร้างบ้านประชาชนแบบจัดจ้างภายใต้ 500k LED Outdoor Full Color</p> <p>สถานที่ตั้งโครงการ: บ้านสีฟ้าพระพรสวรรค์ ตำบลท่งสูง อำเภอเมือง จังหวัดชลบุรี</p> <p>แบบแปลน: แปลนโครงสร้าง LV06</p>	<p>สำรวจ: </p> <p>นายอาทิตย์ แสนคำ สถาปนิกชั้นชำนาญการ</p>	<p>เขียนแบบ: </p> <p>นายอาทิตย์ แสนคำ สถาปนิกชั้นชำนาญการ</p>	<p>วิศวกรโยธา: </p> <p>นายสมเกียรติ สมพงษ์ วิศวกรโยธาชำนาญการ</p>	<p>เจ้าหน้า: </p> <p>นายสุวิรัตน์ หงส์ทอง ผู้อำนวยการกองช่าง</p>	<p>เจ้าหน้า: </p> <p>นายสมโภช พงษ์สงวน วิศวกรโยธาชำนาญการ</p>	<p>นายสมศักดิ์ ประสงค์พิสัย นายสมเกียรติ พงษ์สงวน นายสมเกียรติ พงษ์สงวน นายสมเกียรติ พงษ์สงวน</p>	<p>แบบเลขที่: 083/2568 แผ่นที่ / จำนวน: 9/12</p>
		<p>สถาปนิก: </p> <p>นายอาทิตย์ แสนคำ สถาปนิกชั้นชำนาญการ</p>	<p>สถาปนิก: </p> <p>นายอาทิตย์ แสนคำ สถาปนิกชั้นชำนาญการ</p>	<p>ช่างเขียน: </p> <p>นายสุวิรัตน์ หงส์ทอง ผู้อำนวยการกองช่าง</p>	<p>ช่างเขียน: </p> <p>นายสมโภช พงษ์สงวน วิศวกรโยธาชำนาญการ</p>			

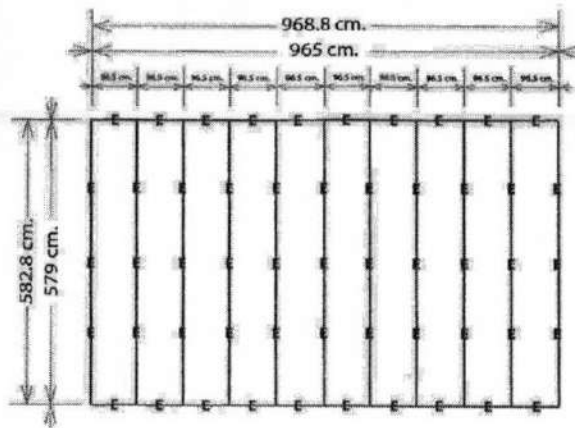

ด้านหน้า
มาตราส่วน 1:100

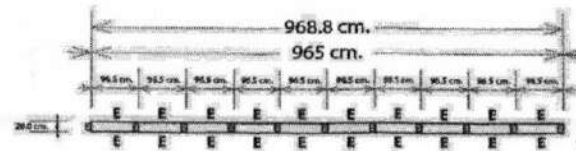

ด้านบน
มาตราส่วน 1:100

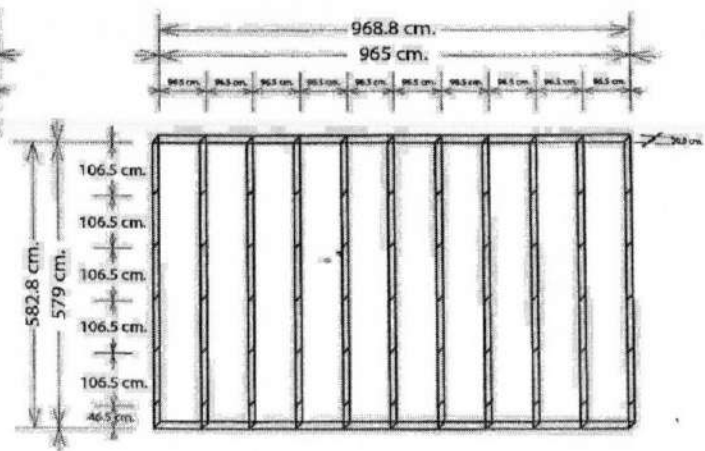

มาตราส่วน 1:100

แบบขยาย โครงยึดจอลงLED

มาตราส่วน 1:100

ขอรับรองความถูกต้อง:

(Signature)

(นางสาวสุวิรัตน์ พงศ์ทอง)
หัวหน้าฝ่ายตรวจติดตามและประเมินผล

- A = เหล็กฉาก L - 50x50x4 mm.
- B = เหล็กฉาก L - 75x75x6 mm.
- C = เหล็กWF 150x150x7x10 mm.
- D = เหล็กWF 150x100x6x9 mm.
- E = เหล็กกล่อง 38x38x3 mm.

(Signature)
นายสมโภช ทองสีพี
11/7481

<p>ฝ่ายสำรวจและออกแบบ กองช่าง องค์การบริหารส่วนจังหวัดพิจิตร ถนนราชดำเนินกลาง อำเภอเมืองพิจิตร จังหวัดพิจิตร โทร. 0 3441 344 80 104</p>	<p>โครงการ ก่อสร้างปรับปรุงระบบพลังงานแสงอาทิตย์ LED Outdoor Full Color</p>	<p>สำรวจ <i>(Signature)</i> นายสมชาย แซ่คำ สถาปนิกชำนาญการ</p>	<p>ออกแบบ <i>(Signature)</i> นายสมชาย แซ่คำ สถาปนิกชำนาญการ</p>	<p>วิศวกรโยธา <i>(Signature)</i> นายอรรถพร แสนเมือง วิศวกรโยธาชำนาญการ</p>	<p>เขียนแบบ <i>(Signature)</i> นายสุวิรัตน์ พงศ์ทอง ผู้ควบคุมงานก่อสร้าง</p>	<p>อนุมัติ <i>(Signature)</i> นายสมชาย แซ่คำ สถาปนิกชำนาญการ</p>	<p>แบบเลขที่ 083/2568</p>
	<p>แบบขยาย โครงสร้างจอลง LED</p>	<p>ตรวจสอบ <i>(Signature)</i> นายสมชาย แซ่คำ สถาปนิกชำนาญการ</p>	<p>ตรวจสอบ <i>(Signature)</i> นายสมชาย แซ่คำ สถาปนิกชำนาญการ</p>	<p>ตรวจสอบ <i>(Signature)</i> นายสมชาย แซ่คำ สถาปนิกชำนาญการ</p>	<p>ตรวจสอบ <i>(Signature)</i> นายสมชาย แซ่คำ สถาปนิกชำนาญการ</p>	<p>ตรวจสอบ <i>(Signature)</i> นายสมชาย แซ่คำ สถาปนิกชำนาญการ</p>	<p>ตรวจสอบ <i>(Signature)</i> นายสมชาย แซ่คำ สถาปนิกชำนาญการ</p>

